

# CJSX



**Yksipuolelta imevät suoraikäyttöiset 400 °C/2h koteloitdut savunpoistokeskipakopuhaltimet Magnelis-teräksestä, maks. korroosionkesto (ISO 12944).**



**Magnelis®**  
An ArcelorMittal product



400 °C/2h savunpoistokeskipakopuhaltimet, moottori ilmavirran ulkopuolella. Asennettavaksi palotilan ulkopuolelle.

Puhallin:

- Runko C5 luokan korroosionkestävää Magnelis-teräslevyä.
- Eteenpäin kaartuva siipinen siipipyörä sinkittyä terästä.
- Sertifioitu standardin EN 12101-3 mukaisesti, sertifikaattinumero: 0370-CPR-0503.

Moottori:

- F-eristysluokan moottorit kuulalaakereilla ja IP55-suojausluokalla.
- IE3-hyötysuhdeluokka alkaen 0,75 kW moottoritehosta, pois lukien 2-nopeuksiset ja 8-napaiset moottorit.

- Kolmivaiheinen 230/400 V 50 Hz (4 kW moottoritehoon asti), tai 400/690 V 50 Hz (yli 4 kW moottoritehoilla).

- Kuljetettavan ilman lämpötila: Ilmanvaihtokäytössä (S1): -25 °C...+120 °C. Savunpoistokäytössä (S2): maks. 300 °C/2h tai 400 °C/2h.

Pintakäsittely:

- Magnelis teräslevyit.

Pyynnöstä:

- Puhaltimet 2-nopeusmoottorilla.
- Puhallussuunta ylös- tai alaspäin.

## Tilauskoodi

<b>CJSX</b>	—	<b>22/11</b>	—	<b>3</b>	—	<b>F400</b>
↓		↓		↓		↓
CJSX: Yksipuolelta imevät suoraikäyttöiset 400 °C/2h koteloitdut savunpoistokeskipakopuhaltimet Magnelis-teräksestä, maks. korroosionkesto (ISO 12944).		Siipipyörän koko		Moottoriteho (hv)		F400: 400 °C/2h hyväksytty S2-käyttöön: 300 °C/2h ja 400 °C/2h

## Tekniset ominaisuudet

Malli	Pyörimisnopeus (rpm)	Nimellisvirta (A)			Moottoriteho (kW)	Maks. ilmamäärä (m³/h)	Äänenpainetaso <sup>1</sup> dB(A)	Paino noin (Kg)
		230V	400V	690V				
CJSX-12/6-0.75	1000	2,17	1,25		0,55	2600	67	73
CJSX-12/6-1 IE3	1100	2,82	1,62		0,75	3100	70	74
CJSX-12/6-1.5 IE3	1250	4,07	2,34		1,10	3500	72	77
CJSX-12/6-2 IE3	1300	5,41	3,11		1,50	4250	75	80
CJSX-12/6-3 IE3	1500	7,93	4,56		2,20	4800	77	85
CJSX-15/7-1 IE3	800	2,82	1,62		0,75	4000	66	92
CJSX-15/7-1.5 IE3	850	4,07	2,34		1,10	4800	68	95
CJSX-15/7-2 IE3	920	5,41	3,11		1,50	5400	70	98
CJSX-15/7-3 IE3	1000	7,93	4,56		2,20	6400	72	103
CJSX-15/7-4 IE3	1050	10,70	6,15		3,00	7400	74	106
CJSX-18/9-1.5 IE3	750	4,07	2,34		1,10	5800	67	111
CJSX-18/9-2 IE3	790	5,41	3,11		1,50	6600	69	114
CJSX-18/9-3 IE3	800	7,93	4,56		2,20	8200	72	119
CJSX-18/9-4 IE3	850	10,70	6,15		3,00	9000	74	122

## Tekniset ominaisuudet

Malli	Pyörimisnopeus (rpm)	Nimellisvirta (A)			Moottoriteho (kW)	Maks. ilmamäärä (m³/h)	Äänenpainetaso <sup>1</sup> dB(A) Imupuoli	Paino noin (Kg)
		230V	400V	690V				
CJSX-18/9-5.5 IE3	920	13,90	8,00		4,00	10500	77	125
CJSX-20/10-2 IE3	650	5,41	3,11		1,50	8100	65	203
CJSX-20/10-3 IE3	690	7,93	4,56		2,20	10100	67	208
CJSX-20/10-4 IE3	750	10,70	6,15		3,00	11500	69	211
CJSX-20/10-5.5 IE3	790	13,90	8,00		4,00	13100	71	214
CJSX-20/10-7.5 IE3	850		10,30	5,97	5,50	15000	73	227
CJSX-22/11-3 IE3	580	7,93	4,56		2,20	11200	66	219
CJSX-22/11-4 IE3	610	10,70	6,15		3,00	13000	67	222
CJSX-22/11-5.5 IE3	650	13,90	8,00		4,00	15000	69	225
CJSX-22/11-7.5 IE3	690		10,30	5,97	5,50	17000	71	238
CJSX-22/11-10 IE3	750		13,90	8,06	7,50	19000	73	246
CJSX-22/11-15 IE3	830		20,90	12,10	11,00	22000	76	273
CJSX-22/11-20 IE3	910		27,90	16,20	15,00	24500	78	292
CJSX-22/11-25 IE3	1000		35,10	20,30	18,50	26000	80	322
CJSX-25/13-4 IE3	520	10,70	6,15		3,00	14000	60	254
CJSX-25/13-5.5 IE3	550	13,90	8,00		4,00	17000	62	257
CJSX-25/13-7.5 IE3	590		10,30	5,97	5,50	19500	65	270
CJSX-25/13-10 IE3	620		13,90	8,06	7,50	23000	67	278
CJSX-25/13-15 IE3	690		20,90	12,10	11,00	26500	70	305
CJSX-25/13-20 IE3	750		27,90	16,20	15,00	29500	72	324
CJSX-25/13-25 IE3	810		35,10	20,30	18,50	32000	74	354
CJSX-30/14-5.5 IE3	400	13,90	8,00		4,00	21000	67	331
CJSX-30/14-7.5 IE3	425		10,30	5,97	5,50	24000	69	344
CJSX-30/14-10 IE3	460		13,90	8,06	7,50	27500	71	352
CJSX-30/14-15 IE3	500		20,90	12,10	11,00	33000	74	379
CJSX-30/14-20 IE3	550		27,90	16,20	15,00	36500	76	398
CJSX-30/14-25 IE3	600		35,10	20,30	18,50	38000	77	428

1. Äänenpainetaso dB(A) 3 m etäisyydellä vapaassa kentässä.



### Erp. (Energy Related Products)

Direktiiviä 2009/125/EY koskevat tiedot voidaan ladata SODECA:n verkkosivulta tai QuickFan-valintaohjelmasta.

## Lisävarusteet



INT



CABLE BOX



VSD3/A-RFT  
- VSD1/A-RFM



AET



VIS



TEJ



CENTRAL CO

## Mitat mm

**Vakiona puhallus vaakasuoraan  
(H) RD 90**

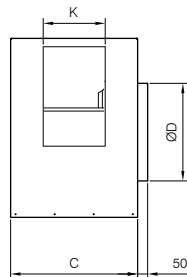
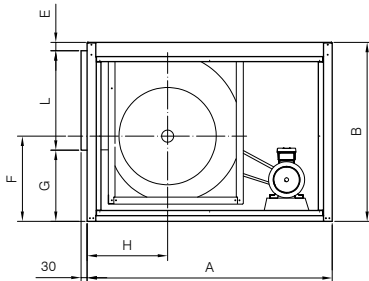

**Pyynnöstä: puhallus vaakasuoraan  
(H) LG 90**

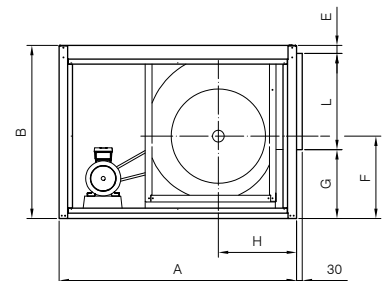
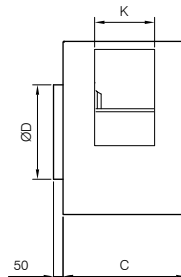

	A	B	C	ØD	E	F	G	H	K	L
CJSX-12/6-H	853	653	543	317	44	315	262	306	215	347
CJSX-15/7-H	1003	758	600	400	49	357	299	337	273	410
CJSX-18/9-H	1203	878	621	480	42	418	348	396	304	488
CJSX-20/10-H	1426	1105	729	582	91	491	407	429	334	607
CJSX-22/11-H	1573	1253	763	625	61	540	492	458	362	700
CJSX-25/13-H	1653	1286	821	703	62	579	425	479	416	799
CJSX-30/14-H	1868	1521	860	804	54	699	528	575	478	939

**Pyynnöstä: puhallus ylöspäin  
(V) RD 0**

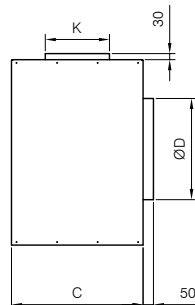
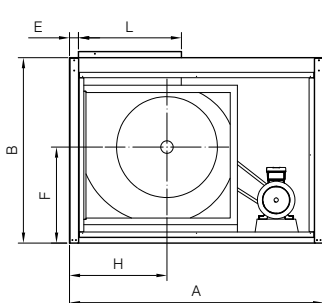

**Pyynnöstä: puhallus ylöspäin  
(V) LG 0**

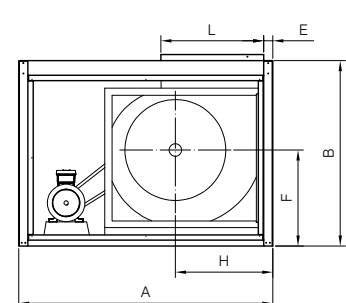
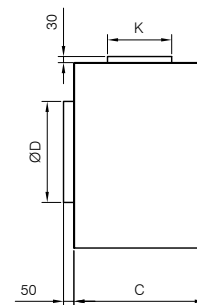

	A	B	C	ØD	E	F	H	K	L
CJSX-12/6-V	853	653	543	317	45	348	339	215	347
CJSX-15/7-V	1003	758	600	400	27	398	379	273	410
CJSX-18/9-V	1203	878	621	480	43	455	462	304	488
CJSX-20/10-V	1426	1105	729	582	91	555	615	334	607
CJSX-22/11-V	1573	1253	763	625	61	614	633	362	700
CJSX-25/13-V	1653	1286	821	703	62	700	707	416	799
CJSX-30/14-V	1868	1521	860	804	65	788	843	478	939

## Ominaiskäyrät

Q= Ilmamäärä m<sup>3</sup>/h, m<sup>3</sup>/s ja cfm

Pe= Staattinen paine mmH<sub>2</sub>O, Pa ja inwg

### CJSX-12/6

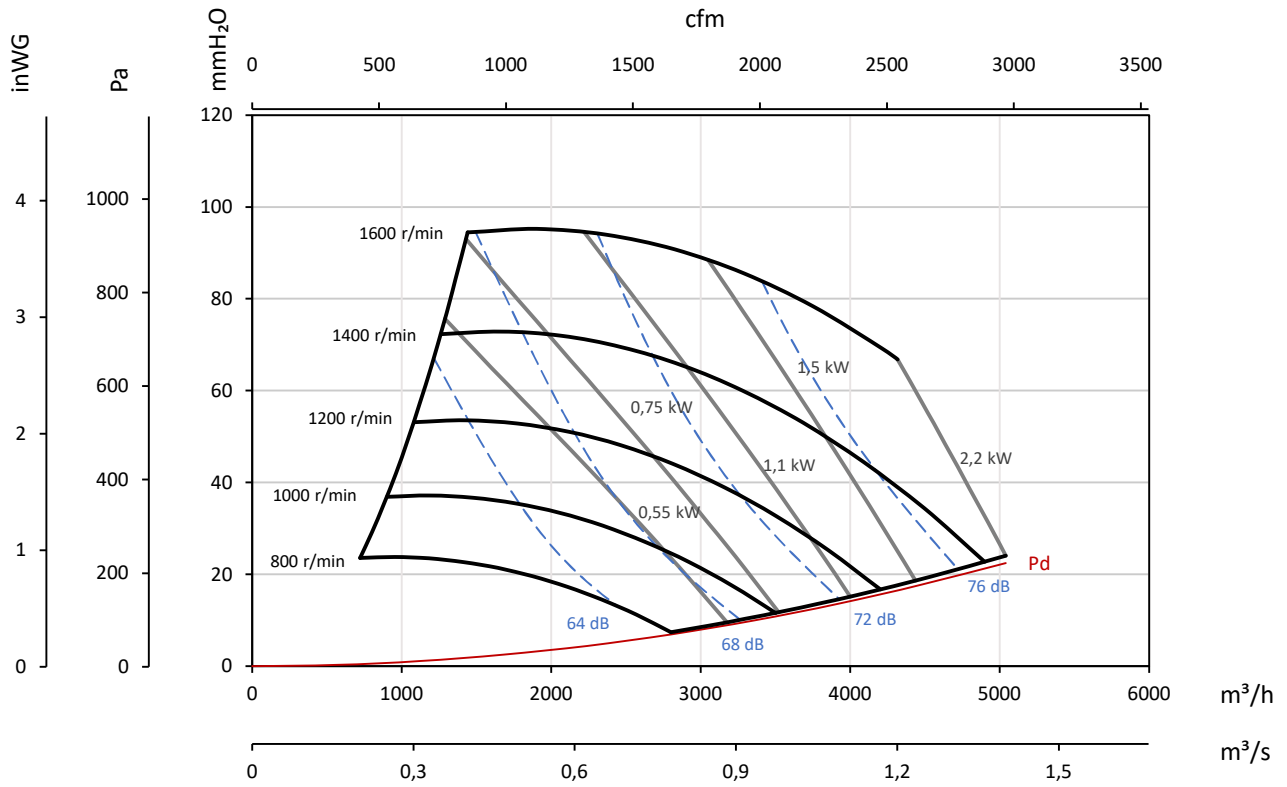

### CJSX-15/7

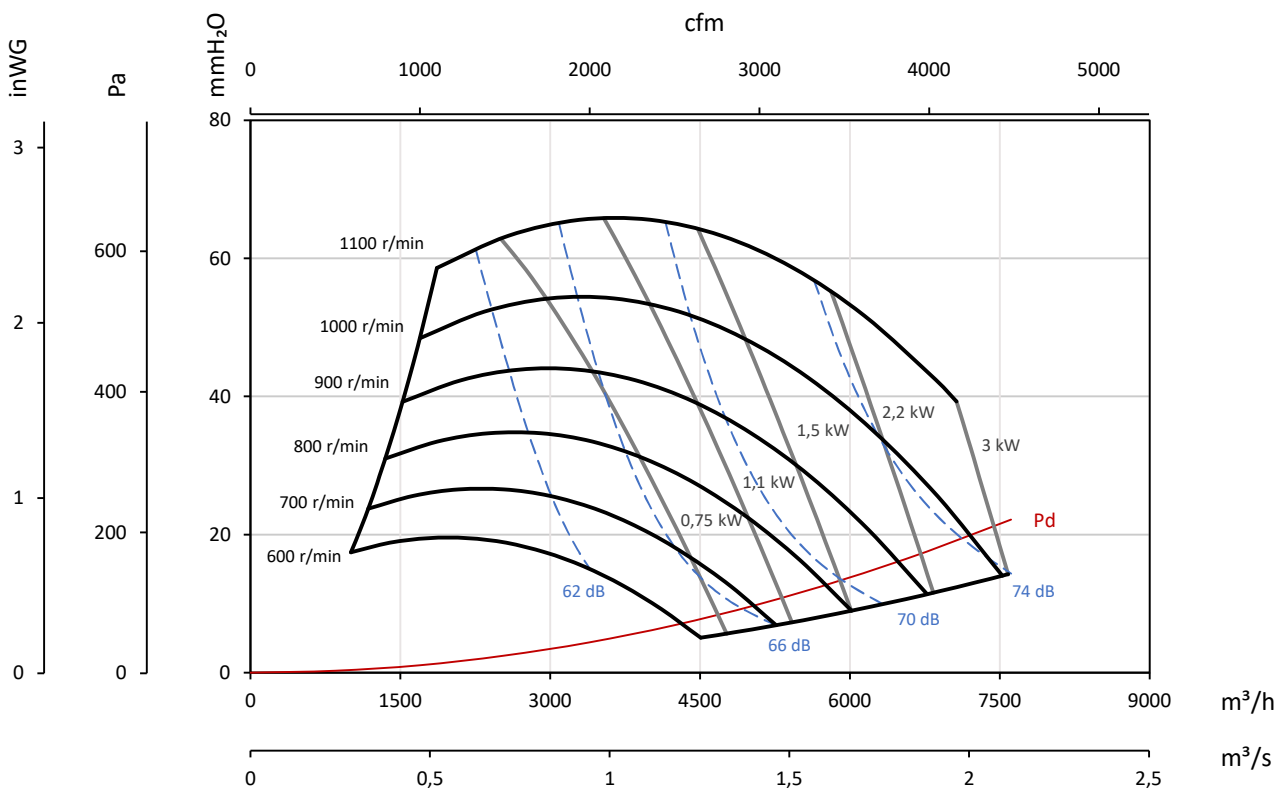

### Ominaiskäyrät

Q= Ilmamäärä m<sup>3</sup>/h, m<sup>3</sup>/s ja cfm

Pe= Staattinen paine mmH<sub>2</sub>O, Pa ja inWG

#### CJSX-18/9

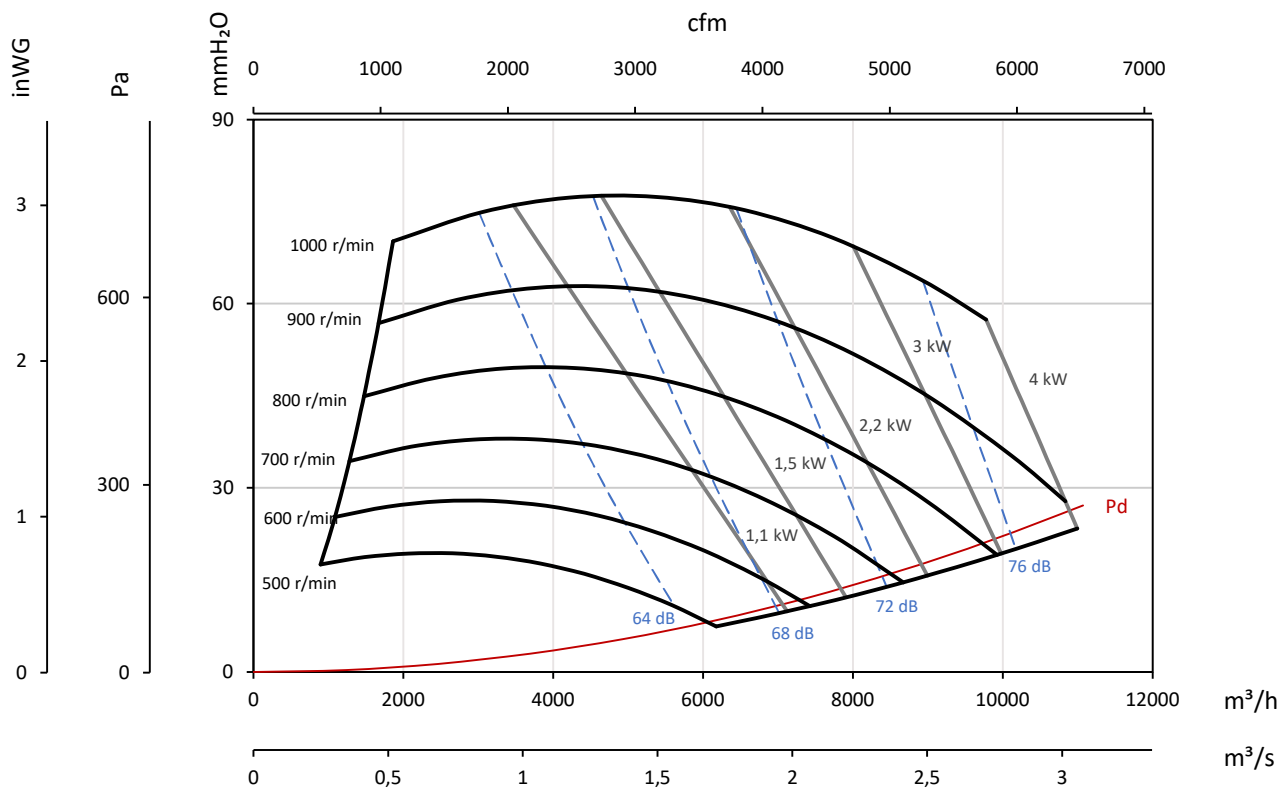

#### CJSX-20/10

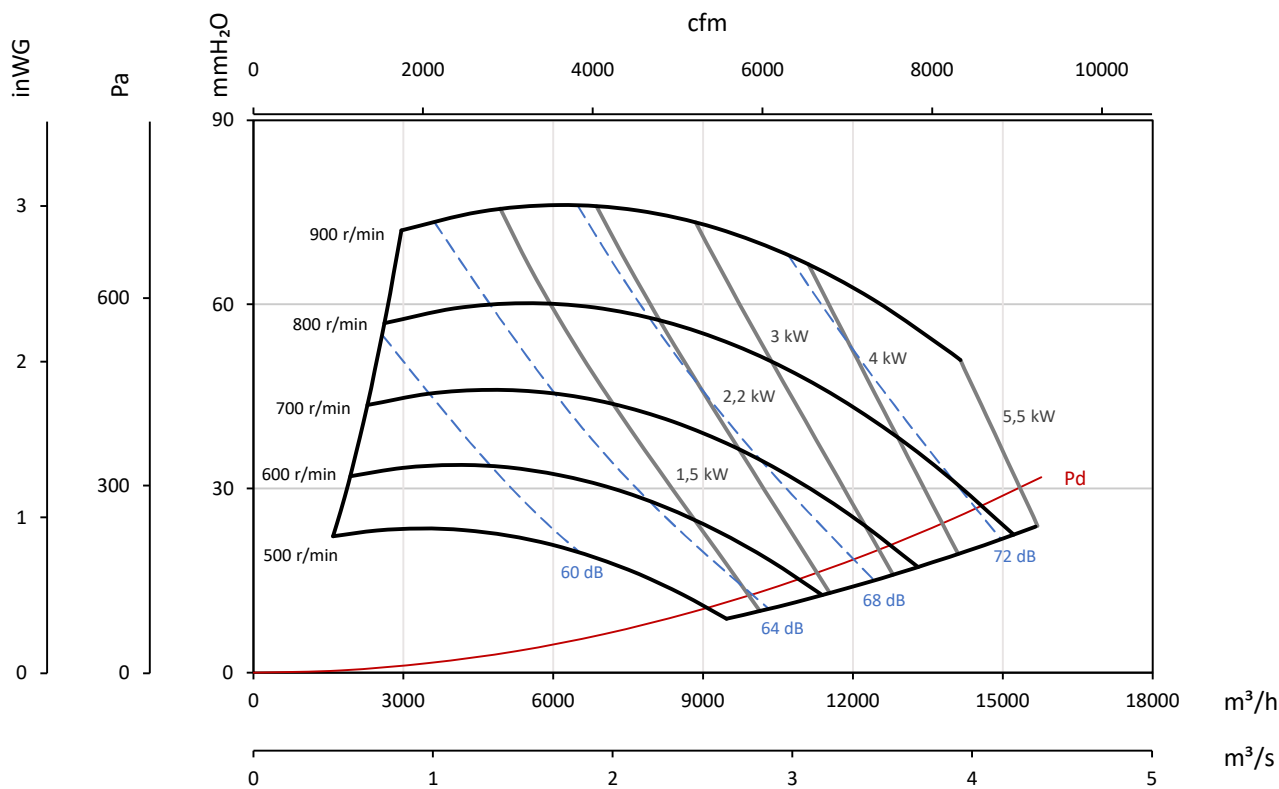

### Ominaiskäyrät

Q= Ilmamäärä m<sup>3</sup>/h, m<sup>3</sup>/s ja cfm

Pe= Staattinen paine mmH<sub>2</sub>O, Pa ja inWG

#### CJSX-22/11

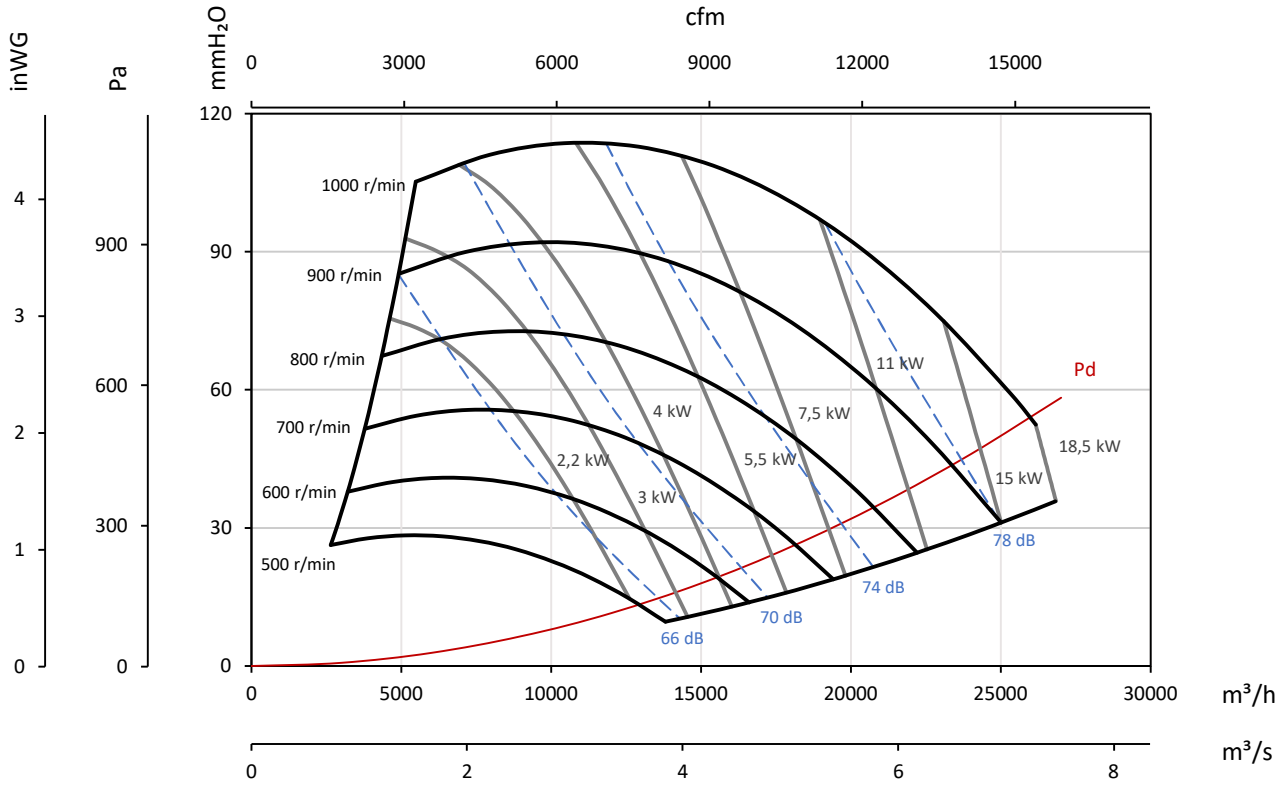

#### CJSX-25/13

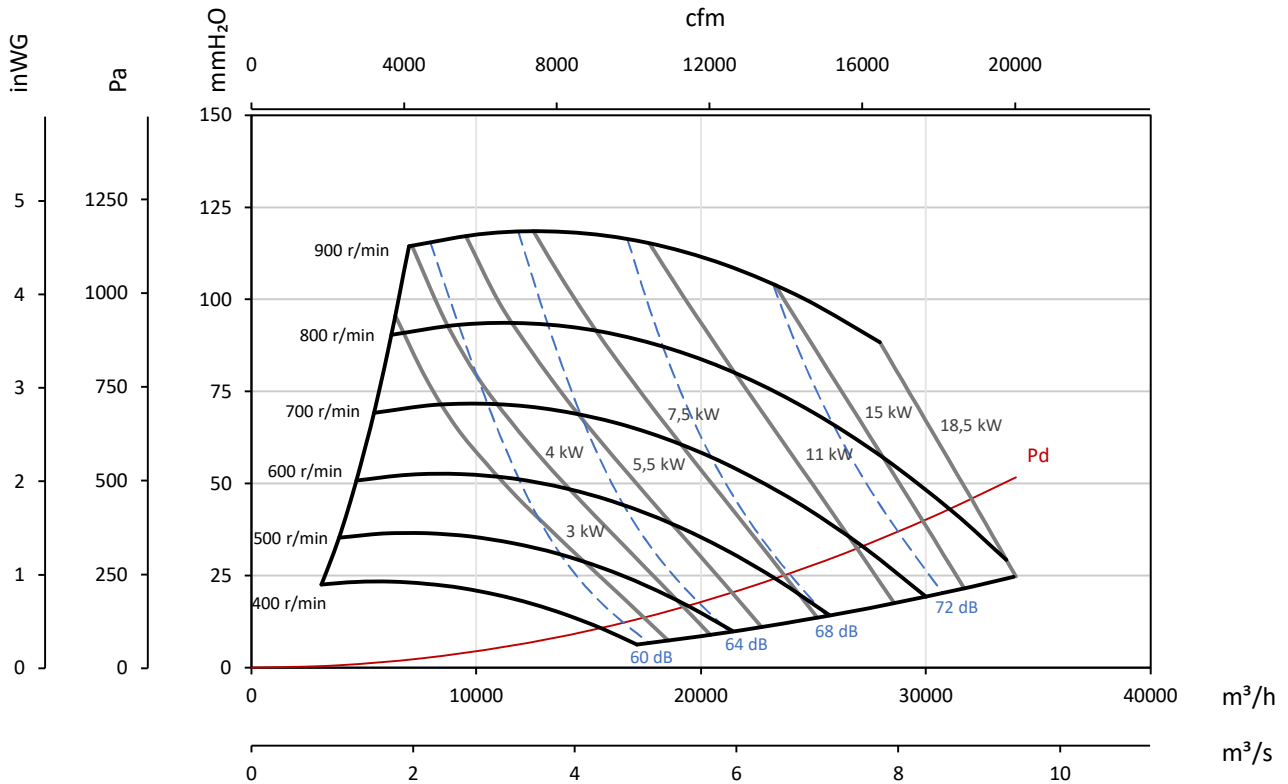

## Ominaiskäyrät

Q= Ilmamäärä m<sup>3</sup>/h, m<sup>3</sup>/s ja cfm

Pe= Staattinen paine mmH<sub>2</sub>O, Pa ja inWG

### CJSX-30/14

