

SOLUTIONS DE VENTILATION DOMESTIQUE

VMC

VENTILATION
DOMESTIQUE

PRESSURISATION DES **ESCALIERS**,
HALLS ET VOIES D'ÉVACUATION
EN CAS D'INCENDIE

VENTILATION POUR
PARKINGS



IDÉAL POUR LES
LOGEMENTS PASSIFS



ÉCONOMIE D'ÉNERGIE



Bien-être et confort à la
maison avec la
ventilation efficace
de SODECA

SODECA, spécialiste des solutions de ventilation efficaces pour un air intérieur sain et de qualité	4
Résumé des solutions SODECA de ventilation résidentielle	6

INFORMATIONS GÉNÉRALES SUR LA VENTILATION RÉSIDEN- TIELLE

Ventilation mécanique contrôlée pour logements	8
Ventilation résidentielle individuelle et collective	11
Systèmes à simple et double flux	12
Systèmes à double flux avec récupération de chaleur	13
Réhabilitation de logements	14

NORMES ÉDIFICATION DE RÉFÉRENCE

Normes ANSI/ASHRAE 62.2.	
Ventilation et qualité de l'air intérieur dans les bâtiments résidentiels	15
Certification Passivhaus	16

SOLUTIONS DE VENTILATION DOMESTIQUE

Ventilation résidentielle INDIVIDUELLE	17
· Simple flux	18
· Simple flux. KIT Airhome One	20
· Double flux avec récupération de chaleur	23
· Double flux avec récupération de chaleur. KIT Airhome	30
· Accessoires	31
Ventilation résidentielle COLLECTIVE	33
· Simple flux	34
· Simple flux avec contrôle de pression constant	36
· Double flux avec récupération de chaleur	38

SOLUTIONS DE PRESSURISATION DES ESCALIERS, HALLS ET VOIES D'ÉVACUATION EN CAS D'INCENDIE	40
---	----

SOLUTIONS DE VENTILATION POUR PARKINGS	42
--	----

AUTRES SOLUTIONS	44
------------------	----



Le système de gestion
environnemental
dans la centrale de
SODECA dispose de la
certification ISO 14001
de Bureau Veritas

SODECA, spécialiste des
solutions de ventilation
efficaces pour un air
intérieur sain et de qualité





Une ventilation appropriée est essentielle pour le bien-être et le confort à la maison. Les solutions de ventilation de SODECA pour les logements sont conçues pour créer un environnement sain de manière efficiente. La vaste expérience de SODECA dans le domaine de la ventilation industrielle lui permet d'appliquer toutes ses connaissances acquises aux divers environnements pour améliorer l'air intérieur de tous types de bâtiments.

Depuis ses débuts, la société SODECA a cherché à évoluer en suivant le meilleur parcours, en innovant

sans cesse et en fournissant un service à la clientèle d'excellence, en respectant l'environnement et en encourageant les économies d'énergie. Cette approche, axée sur le bien-être des personnes et la durabilité, pousse SODECA à continuer à progresser vers un avenir plus sain et plus confortable dans les environnements fermés. C'est pourquoi nos solutions de ventilation et de traitement de l'air répondent aux normes de qualité les plus élevées et sont conformes aux réglementations en vigueur, garantissant ainsi que l'air que nous respirons dans nos maisons est sûr et sain.

Ventilation dans les bâtiments de logements INDIVIDUELS



**Ventilation efficace,
conforme aux normes, pour
améliorer la qualité de vie**

Nous proposons des solutions de ventilation adaptées aux logements, avec des systèmes qui améliorent la qualité de l'air dans les espaces d'habitation. Nous concevons également des solutions spécifiques à la pressurisation des escaliers en cas d'urgence et la ventilation des parkings, garantissant ainsi sécurité et application des normes.

**Pressurisation des escaliers,
halls et voies d'évacuation
en cas d'incendie**
Norme EN 12101-6

Ventilation domestique
Code technique d'édification (CTE)
Décret royal 235/2013
Certification Passivhaus



KIT BOXSMART



BOXPDS

SOLUTIONS DE
PRESSURISATION
POUR ESCALIERS,
HALLS ET VOIES
D'ÉVACUATION



AIRHOME

SOLUTIONS À
DOUBLE
FLUX AVEC
RÉCUPÉRATION
DE CHALEUR



AIRHOME ONE

SOLUTIONS À
SIMPLE FLUX

Ventilation pour parkings
CTE DB SI et DB HS, et la norme UNE 100166



THT/IMP



THT



CJTHT



CI

SOLUTIONS
POUR
L'EXTRACTION
DES FUMÉES
D'INCENDIE



Ventilation dans les bâtiments de logements COLLECTIFS



Solutions de ventilation pour des espaces sains et durables

Nos systèmes pour logements collectifs assurent une ventilation centralisée pour plusieurs logements, optimisant la consommation d'énergie et garantissant une distribution homogène de l'air pur. Ces solutions peuvent être complétées par des systèmes de pressurisation et de ventilation dans les espaces communs, tels que les escaliers et les parkings, afin de maximiser l'efficacité et la sécurité dans les bâtiments.

Pressurisation des escaliers,
halls et voies d'évacuation
en cas d'incendie
Norme EN 12101-6

Ventilation domestique
Code technique d'édification (CTE)
Décret royal 235/2013
Certification Passivhaus

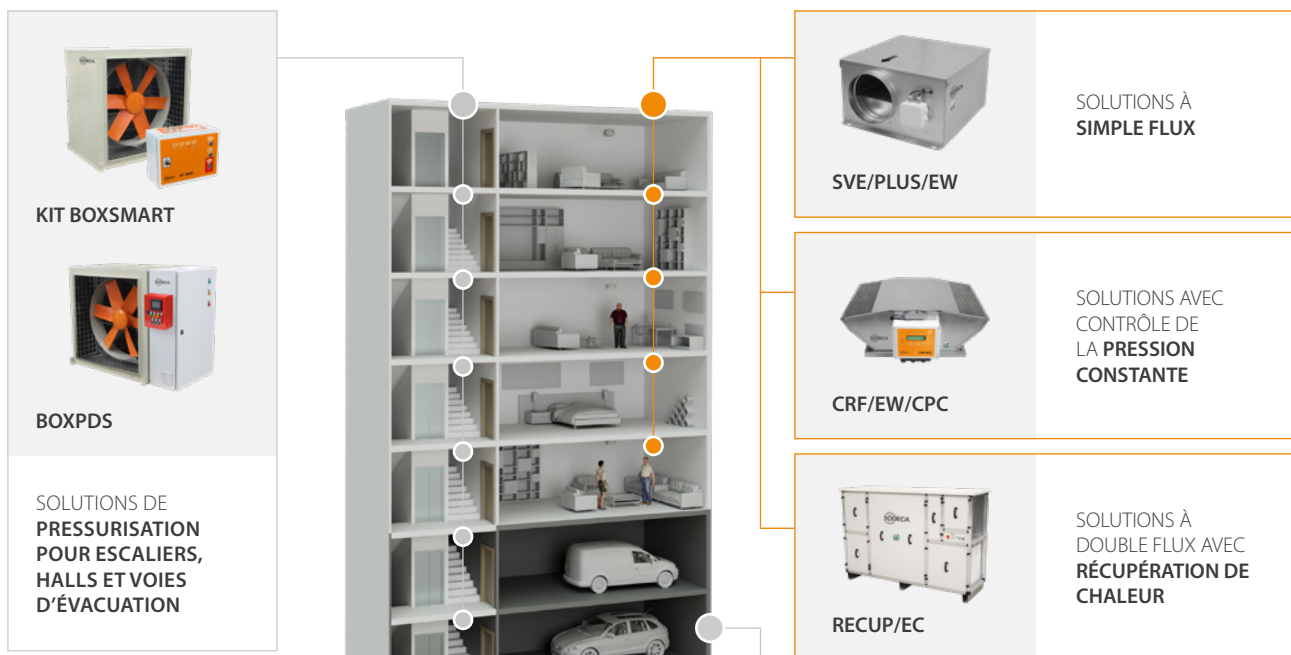

VENTILATION MÉCANIQUE CONTRÔLÉE POUR LOGEMENTS



POLLUANTS

- Allergènes
- Acariens
- Animaux
- Pollen
- COV (Composés organiques volatils)
- CO (Monoxyde de carbone)
- Peintures
- Colles
- Dissolvants
- Javels
- Ammoniaques
- Humidité
- Vapeur d'eau
- Odeurs
- Gaz brûlés
- Hydrocarbures
- CO₂ (Dioxyde de carbone)
- Particules fines
- Fumée
- Tabac
- Radon

30 %
de la population européenne
souffre d'allergies
et est affectée par la mauvaise
qualité de l'air intérieur.

50 %
des habitations est pollué et
ce sont les enfants qui sont les
plus touchés
car leur constitution et leur
développement font qu'ils
inhalent deux fois plus de
polluants que les adultes.

Nous passons **90 %**
de notre temps dans des
espaces clos
où sont concentrés des polluants
que nous respirons.

**L'air intérieur est 8 fois plus
pollué que l'air extérieur.**
Dans les grandes agglomérations,
la pollution est très élevée, c'est
pourquoi l'air entrant dans le
système doit être filtré afin d'éviter
d'introduire des polluants dans la
maison.

VENTILATION MÉCANIQUE CONTRÔLÉE (VMC)

Les systèmes de ventilation mécanique contrôlée et de purification filtrent l'air extérieur pour retenir le pollen, les particules fines et les bactéries, tandis que l'air intérieur est extrait pour libérer le CO₂, l'humidité et les composés organiques volatils (COV).



LE CTE ET LA VENTILATION MÉCANIQUE CONTRÔLÉE

Le code technique d'édification (CTE) établit les normes et les règles à appliquer pour assurer une ventilation efficace de l'habitation, garantissant un meilleur confort aux occupants et protégeant le logement contre la condensation.

RISQUE DE CONTAGION

Selon certains scientifiques, **dans les espaces intérieurs mal ventilés, le risque de maladies transmises par l'air peut être jusqu'à 20 fois plus élevé qu'à l'extérieur.**

RISQUE D'HUMIDITÉ ET DE CONDENSATION

Dans le passé, les habitations souffraient d'infiltrations d'air en raison d'une mauvaise étanchéité, ce qui entraînait d'importantes pertes d'énergie. Aujourd'hui, elles se caractérisent par une étanchéité accrue, à l'origine d'une mauvaise qualité de l'air intérieur et d'un risque de condensation. C'est pourquoi la ventilation mécanique contrôlée (VMC) est indispensable.

RADON

Le radon est un gaz radioactif naturel que l'on peut trouver en suspension dans les espaces intérieurs, tels que les logements et les lieux de travail. On estime actuellement qu'il est la deuxième cause de cancer du poumon en Espagne, juste derrière le tabac, et qu'il est à l'origine de 14 % des cas de cancer. Les stratégies de ventilation mécanique contrôlée (VMC) peuvent éliminer le danger de l'exposition au radon.

Contrôle de la ventilation



CONTRÔLE AUTORÉGLABLE

Le système consiste à maintenir un débit constant et permanent dans toutes les pièces du logement. C'est le contrôle le plus simple. Les ventilateurs sont associés à des bouches d'extraction à débit constant.



CONTRÔLE PAR CAPTEUR

Le système consiste à ventiler avec un débit variable, en fonction des lectures d'un ou de plusieurs capteurs. Maintient une qualité d'air optimale pour une consommation d'énergie minimale.



Système de ventilation mécanique contrôlée



IDÉAL POUR LES LOGEMENTS PASSIFS



ÉCONOMIE D'ÉNERGIE

Les systèmes de ventilation mécanique contrôlée VMC constituent une solution complète conçue pour optimiser la qualité de l'air intérieur et fournir des environnements intérieurs sains et confortables.

Il est essentiel de disposer de systèmes avancés qui assurent une ventilation adéquate, réduisant l'accumulation de polluants et maintenant un environnement toujours sûr. Les solutions de ventilation mécanique contrôlée de SODECA

mettent l'accent sur l'efficacité énergétique, la durabilité et le bien-être de ceux qui occupent l'espace.

Grâce à des rendements allant jusqu'à 92 %, un système de VMC s'amortit en moins de deux ans, récupérant ainsi l'investissement réalisé, ce qui nous permet de faire des économies considérables année après année.



FILTRATION

Les systèmes de ventilation mécanique contrôlée et de purification filtrent l'air extérieur pour retenir le pollen, les particules fines et les bactéries.



TRAITEMENT DE L'AIR

Les solutions VMC améliorent la qualité des espaces intérieurs en fournissant de l'air filtré, en éliminant l'air vicié et l'humidité.



ISOLATION THERMIQUE ET PHONIQUE

Réduction du bruit et des vibrations, meilleure efficacité énergétique et durabilité accrue. En outre, l'isolation thermique réduit les pertes de chaleur et de froid, ce qui permet de réaliser d'importantes économies d'énergie et d'argent.



VENTILATION RÉSIDENTIELLE INDIVIDUELLE ET COLLECTIVE

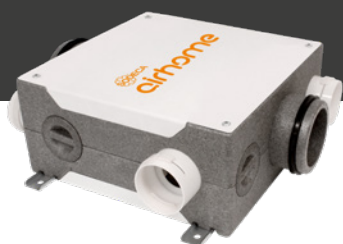

VENTILATION RÉSIDENTIELLE INDIVIDUELLE

Ce système de ventilation s'adapte précisément aux besoins particuliers de chaque habitation, en tenant compte des caractéristiques et des dimensions de l'espace. Grâce à une analyse détaillée des entrées et sorties d'air, un renouvellement constant et efficace de l'air est garanti, ce qui améliore considérablement la qualité de l'environnement intérieur.

Les occupants peuvent contrôler entièrement le fonctionnement du système, en l'adaptant à leurs préférences de confort et en optimisant la consommation d'énergie en fonction de la demande réelle de chaque maison.

De plus, comme ils ne dépendent pas d'un système centralisé, les inconvénients habituels associés aux systèmes partagés sont éliminés.

Chaque maison dispose de son propre système de ventilation, ce qui facilite l'entretien et permet aux résidents d'être plus autonomes et de mieux contrôler leur environnement.



VENTILATION RÉSIDENTIELLE COLLECTIVE

Ce système centralisé est conçu pour gérer le renouvellement de l'air dans plusieurs logements, ce qui le rend idéal pour les immeubles résidentiels, les bureaux ou les espaces publics.

La gestion de l'air devient un aspect essentiel afin de maintenir un environnement sain et confortable pour les occupants. La mise en œuvre d'un système unique et centralisé permet de contrôler plus efficacement les flux d'air, d'assurer une bonne circulation dans l'ensemble du bâtiment et de contribuer à l'amélioration de la qualité de l'air intérieur.

L'un des principaux avantages de ce système est la réduction du coût initial, car en unifiant le fonctionnement à partir d'un seul point, les coûts d'équipement et d'installation diminuent. En outre, la maintenance est centralisée, ce qui réduit la charge de responsabilité des résidents et facilite la gestion du système. La conception simplifiée de ce système en fait un choix idéal pour les bâtiments ayant des structures similaires, car il facilite à la fois la planification et la mise en œuvre, réduisant la complexité du projet et l'encombrement en éliminant l'installation d'unités individuelles dans chaque logement.

Dans les deux cas, pour la ventilation résidentielle individuelle ou collective, les systèmes à simple flux et à double flux peuvent être utilisés.

SYSTÈMES À SIMPLE ET DOUBLE FLUX

Pour la ventilation mécanique contrôlée dans les habitations, deux types de systèmes sont disponibles



SYSTÈME À SIMPLE FLUX

Dans ce système, l'air frais pénètre dans le logement par différence de pression à travers des ouvertures dans la façade.

L'air vicié à l'intérieur du logement est expulsé par un ventilateur d'extraction, garantissant ainsi un renouvellement continu de l'air intérieur.

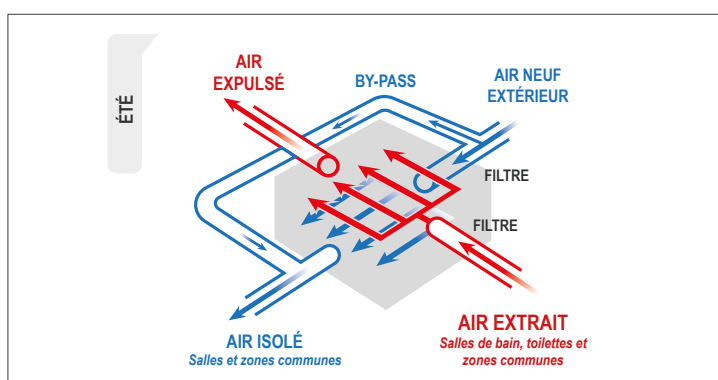
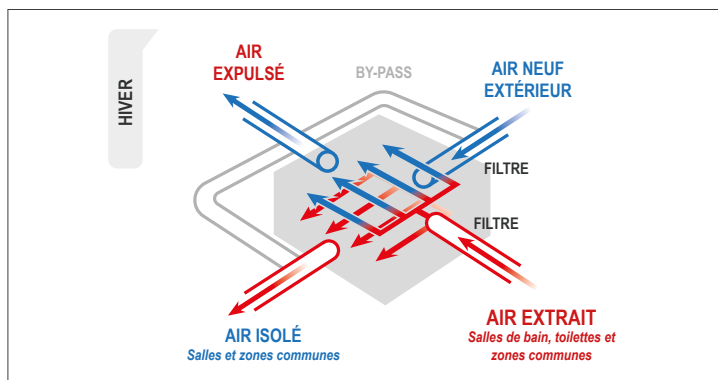
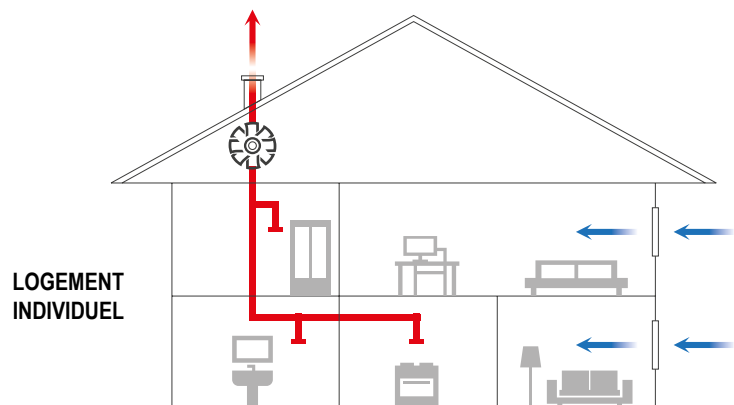

SYSTÈME À DOUBLE FLUX

Ce système à double flux améliore l'efficacité énergétique et le confort en croisant les flux d'alimentation et d'extraction pour maintenir une température confortable à l'intérieur de la maison.

En hiver, il préchauffe l'air extérieur avant de l'introduire dans la maison, tandis qu'en été, il le refroidit, assurant ainsi un renouvellement constant de l'air avec une perte d'énergie minimale. De cette manière, un environnement confortable est maintenu tout au long de l'année avec une consommation d'énergie réduite. Cette technologie dispose d'un échangeur de chaleur qui peut être enthalpique, idéal pour les environnements avec excès ou manque d'humidité, ou sensible. Elle intègre également des filtres et des ventilateurs d'entrée et de sortie dotés d'une technologie EC.

SYSTÈMES À DOUBLE FLUX AVEC RÉCUPÉRATION DE CHALEUR

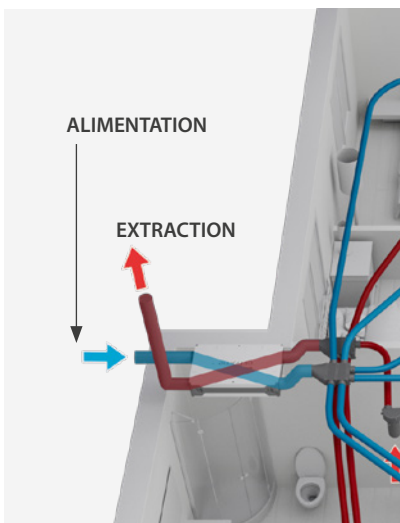
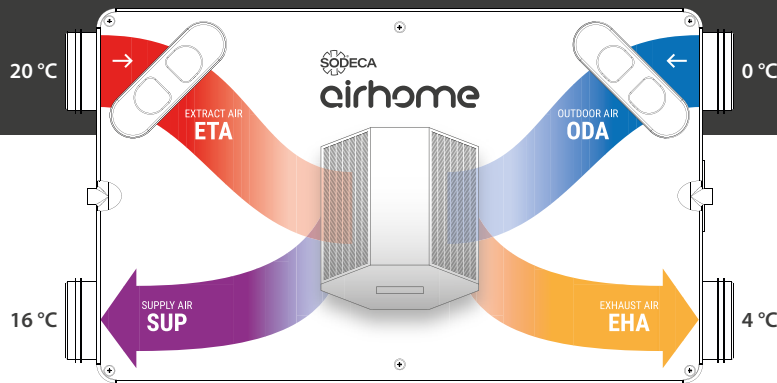

Plaques à contre-courant

85-90 % d'efficacité thermique
Pas de fuites entre les circuits d'air

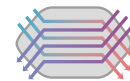

**ÉCHANGEUR
DE CHALEUR
ENTHALPIQUE
OU SENSIBLE**

Les échangeurs peuvent être de type sensible ou enthalpique. L'échangeur sensible récupère la chaleur présente dans l'air, tandis que l'échangeur enthalpique récupère également l'humidité, de sorte que l'efficacité peut être plus élevée dans les environnements très humides (bien qu'un nettoyage régulier soit nécessaire pour un fonctionnement sûr).

L'échangeur de chaleur est le composant du récupérateur qui transmet la chaleur du circuit d'extraction d'air vicié du local au circuit apportant l'air propre de l'extérieur. Plus l'efficacité thermique de l'échangeur est élevée, moins l'apport complémentaire de climatisation est nécessaire.

Types d'installation



FAUX PLAFOND

Équipement à profil bas et accès aux composants par les côtés ou la partie inférieure.



TOITURE

Équipements pouvant travailler à l'extérieur et accès aux composants par les côtés. Peut nécessiter des accessoires pour la protection contre la pluie ou d'autres éléments.



MURAL

Équipements compacts avec accès par l'avant.

Réhabilitation de logements



Efficacité énergétique

L'efficacité énergétique dans la rénovation des logements couvre plusieurs aspects clés, avec des avantages économiques et environnementaux :

- Réduction de la consommation d'énergie
- Économies d'énergie
- Réduction des émissions polluantes



Qualité de l'air intérieur

La qualité de l'air intérieur est une question clé dans la réhabilitation des logements, avec des impacts directs sur la santé des résidents et la préservation du bâtiment :

- Améliorer la santé
- Conserver le bâtiment existant



Confort

Le confort dans la réhabilitation des logements prend en compte différentes dimensions pour garantir un environnement agréable et fonctionnel. La prise en compte du confort thermique, du confort acoustique et du contrôle des odeurs améliore considérablement l'expérience de vie dans l'espace rénové :

- Confort thermique
- Contrôle acoustique
- Contrôle des odeurs



Technologies innovantes

L'intégration de technologies innovantes dans la réhabilitation des logements apporte des fonctionnalités avancées, de l'efficacité et du confort :

- Domotique
- Récupération de chaleur

SOLUTIONS SODECA



AIRHOME-150



AIRHOME-200/300



AIRHOME-350/V



EVP



EVM



UNIREC



EDMF



EDQUIET/S



EDD



AIRHOME ONE

Normes ANSI/ASHRAE 62.2. Ventilation et qualité de l'air intérieur dans les bâtiments résidentiels

La norme 62.2 est le document de référence, rédigée par la **Société américaine du génie thermique et climatique (ASHRAE)**, pour aborder les problèmes de qualité de l'air intérieur dans les logements.

Cette norme décrit les **exigences minimales en matière de ventilation**, jugées nécessaires pour réduire les polluants dans les espaces de vie.



Exigences minimales de ventilation pour les logements

La norme établit des lignes directrices pour le calcul du débit minimal de ventilation dans les logements en fonction de la surface totale, du nombre de pièces et de l'utilisation ou non d'une filtration mécanique.

Les unités à double flux avec récupération de chaleur permettent d'effectuer cette ventilation de manière efficace, en vue de réaliser des économies sur la consommation annuelle de chauffage et de refroidissement.

De plus, l'utilisation d'un équipement avec une filtration minimale F6 (MERV 11), permet de réduire le débit de conception de 20 %, grâce au « Crédit pour la filtration » inclus dans la norme. En ce sens, les modèles AIRHOME dépassent même cette exigence en incorporant des filtres F7 (MERV 13).



Certification Passivhaus



La certification Passivhaus est une norme volontaire qui certifie les bâtiments neufs ou rénovés conçus pour maximiser l'efficacité énergétique et la qualité de l'air intérieur tout en réduisant les émissions de gaz à effet de serre.

La certification est étroitement liée au climat environnant, car les exigences en matière d'isolation thermique varient en fonction des conditions climatiques. La certification est donc subdivisée en sections climatiques spécifiques, différenciées les unes des autres en termes de température, de la plus froide à la plus chaude.

Chez SODECA nous optimisons le confort et le rendement énergétique de votre logement, peu importe le climat

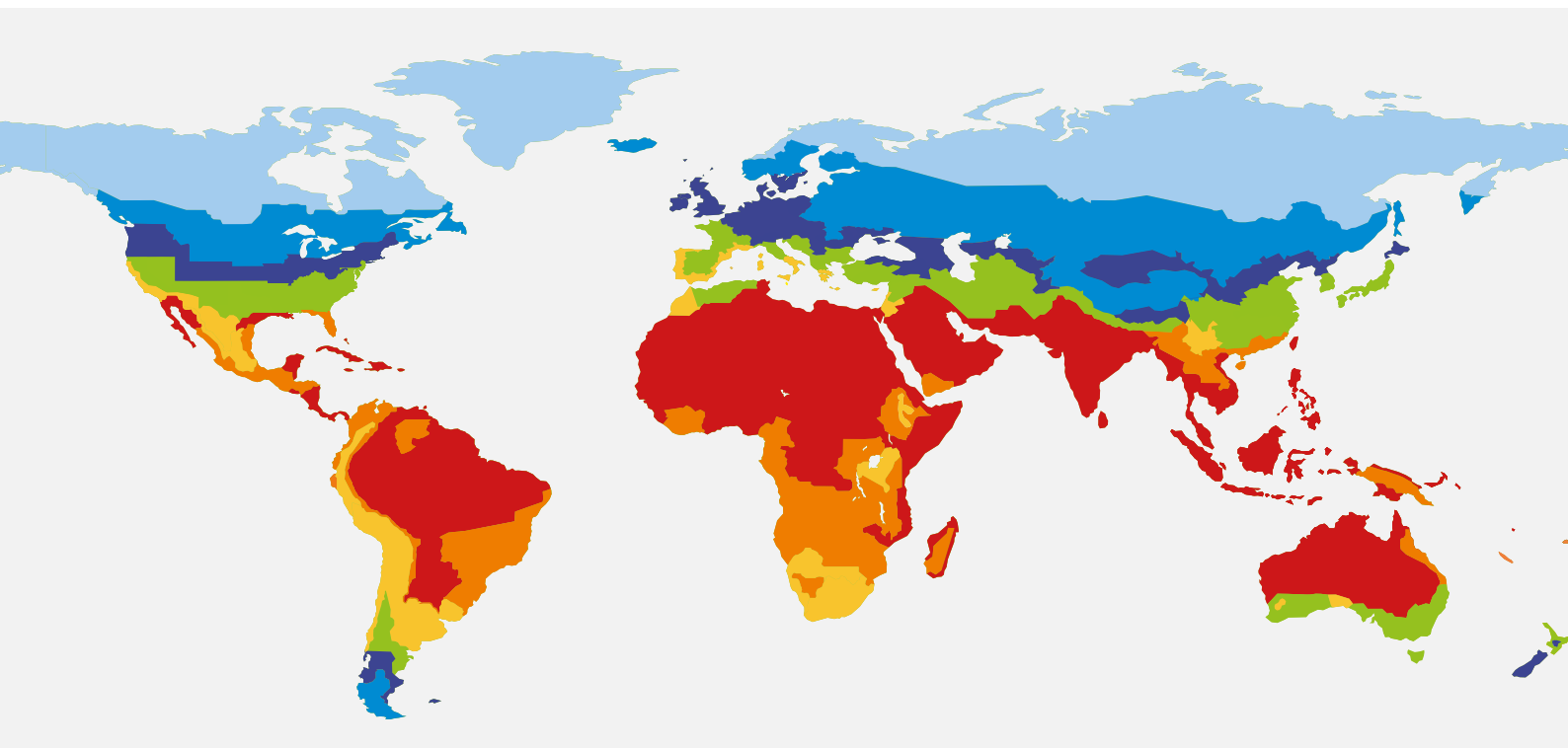

SOLUTIONS DE VENTILATION DOMESTIQUE

VENTILATION RÉSIDENIELLE INDIVIDUELLE



SYSTÈME À SIMPLE FLUX

SYSTÈME À DOUBLE FLUX AVEC RÉCUPÉRATION DE CHALEUR



AIRHOME ONE



EVM



EVP

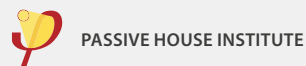

AIRHOME-150



AIRHOME-200/300

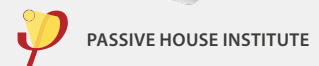

AIRHOME-350/V



UNIREC

Ventilation résidentielle **INDIVIDUELLE** **SIMPLE FLUX**



La ventilation à simple flux permet **de renouveler l'air intérieur de manière très simple**, en extrayant l'air des zones humides, des cuisines et des salles de bain, par le biais de conduite menant à l'extérieur. L'air neuf est introduit par les entrées d'air des chambres et des séjours/salles à manger

(pièces sèches). Le système simple flux garantit automatiquement les débits d'extraction et un renouvellement d'air quotidien et permanent dans le logement, conformément à la réglementation en vigueur.



La solution idéale pour répondre aux exigences minimales de la réglementation en vigueur.

Avantages



Un renouvellement d'air simple et efficient



Montage et entretien simples



Réduit l'humidité, la condensation et élimine les polluants

Ventilation résidentielle
INDIVIDUELLE
SIMPLE FLUX



Système de ventilation mécanique contrôlée

Ce système est basé sur la ventilation par balayage en évacuant l'air vicié par les zones humides. L'air frais est introduit par des grilles dans les zones sèches.

Débit maximal de 298 m³/h.

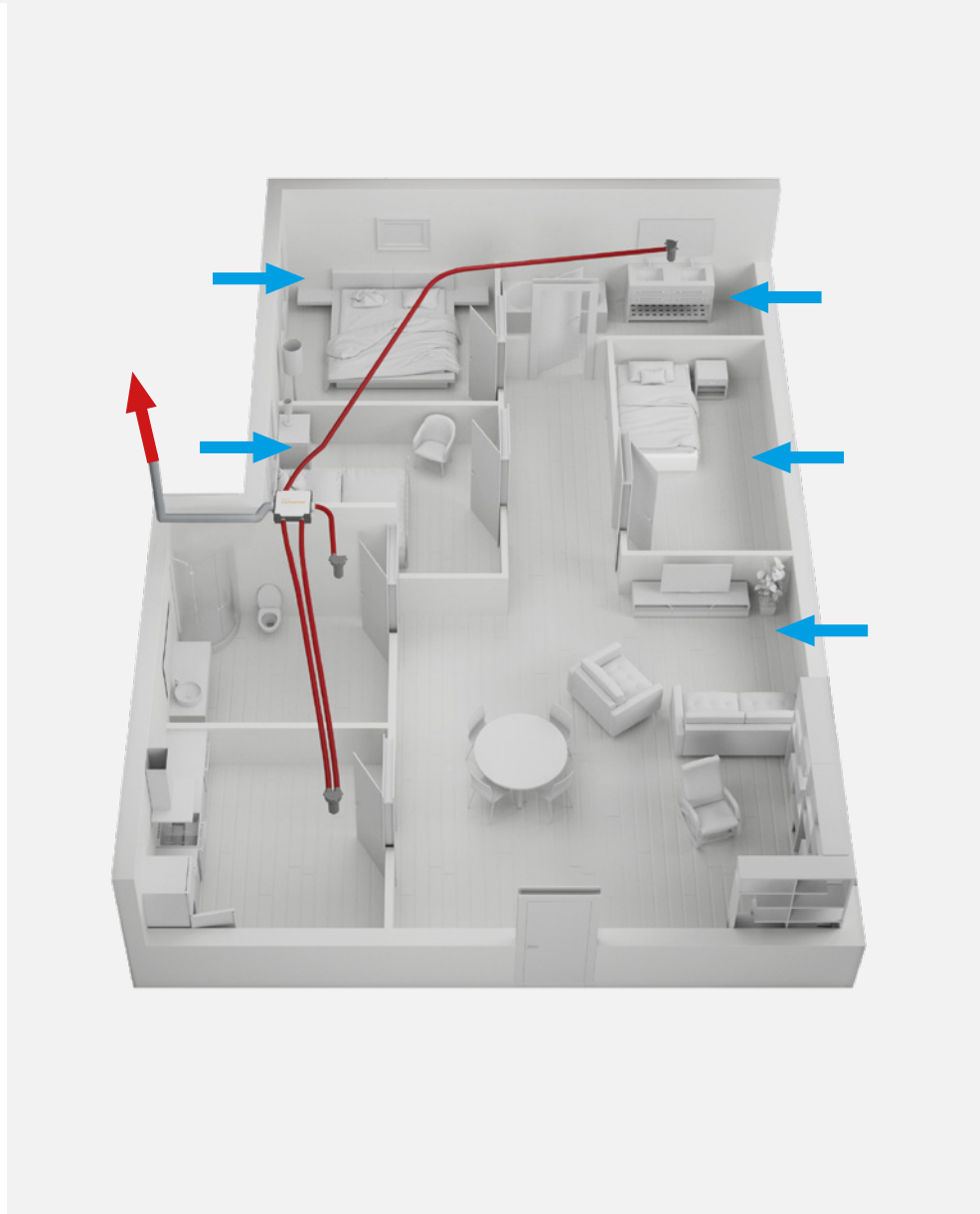

SOLUTIONS SODECA



AIRHOME ONE



EVP



EVM

Ventilation résidentielle **INDIVIDUELLE**
SIMPLE FLUX
KIT AIRHOME ONE



AIRHOME ONE

2H/1B



2 CHAMBRES



**1 SALLE
DE BAIN**

Ce type de logement comporte trois pièces sèches (salon et deux chambres) et deux pièces humides (salle de bain et cuisine) **selon le CTE et doit être ventilé avec un débit minimum de 86,4 m³/h.**

SODECA recommande les débits suivants :

■ EXTRACTION

Cuisine : 60 m³/h

Salle de bain : 30 m³/h

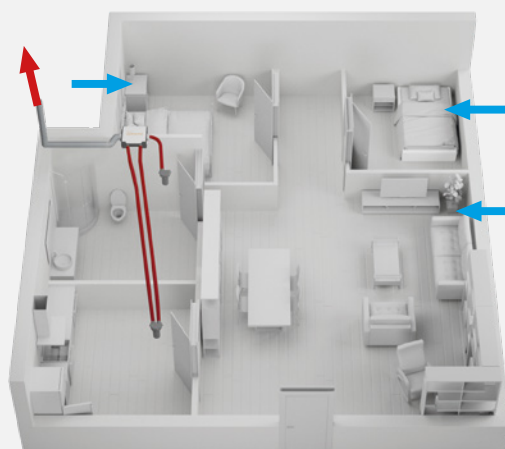

Ventilation résidentielle **INDIVIDUELLE**
SIMPLE FLUX
KIT AIRHOME ONE

3H/2B



3 CHAMBRES



2 SALLES DE BAIN

Ce type de logement comporte quatre pièces sèches (salon et trois chambres) et trois pièces humides (deux salles de bain et cuisine) **selon le CTE et doit être ventilé avec un débit minimum de 118,8 m³/h.**

SODECA recommande les débits suivants :

■ **EXTRACTION**

Cuisine : 60 m³/h

Salle de bain : 30 m³/h

Salle de bain : 30 m³/h

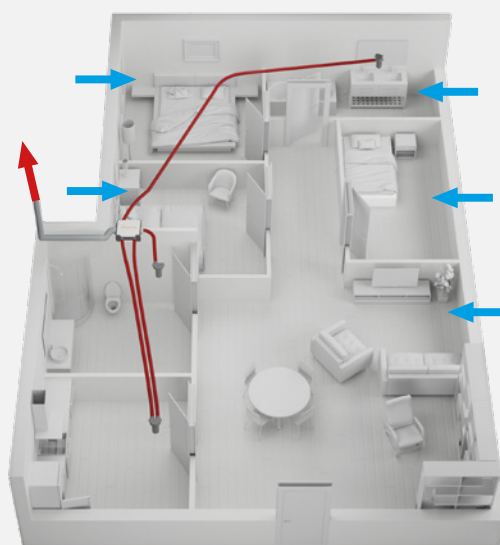

4H/2B



4 CHAMBRES



2 SALLES DE BAIN

Ce type de logement comporte cinq pièces sèches (salon et quatre chambres) et trois pièces humides (deux salles de bain et cuisine) **selon le CTE et doit être ventilé avec un débit minimum de 118,8 m³/h.**

SODECA recommande les débits suivants :

■ **EXTRACTION**

Cuisine : 60 m³/h

Salle de bain : 30 m³/h

Salle de bain : 30 m³/h

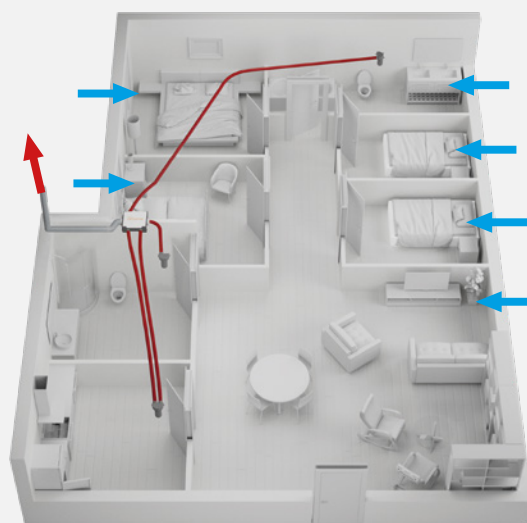

Ventilation résidentielle **INDIVIDUELLE**
SIMPLE FLUX
KIT AIRHOME ONE

OPTION BASIC

COMPOSANTS :

CODE ARTICLE	NOM PRODUIT	QUANTITÉ
1508272	AIRHOME ONE BASIC	1
CODE ARTICLE	NOM PRODUIT	QUANTITÉ
1508274	KIT-AIRHOME ONE BASIC :	1
Contient :		
	VMC-PL 2X75	3
	VMC-CSR 75 25 m	1
	VMC-EXT DN125	3
	VMC-RC 125	3
	BE-AC 125	3

OPTION PREMIUM

Équipement de ventilation avec capteurs de CO₂, température et humidité inclus.

COMPOSANTS :

CODE ARTICLE	NOM PRODUIT	QUANTITÉ
1508273	AIRHOME ONE PREMIUM	1
CODE ARTICLE	NOM PRODUIT	QUANTITÉ
1508275	KIT-AIRHOME ONE PREMIUM :	1
Contient :		
	VMC-PL 2X75	3
	VMC-CSR 75 25 m	1
	VMC-EXT DN125	3
	VMC-RC 125	3
	BE-AC 125	3

KIT AIRHOME ONE

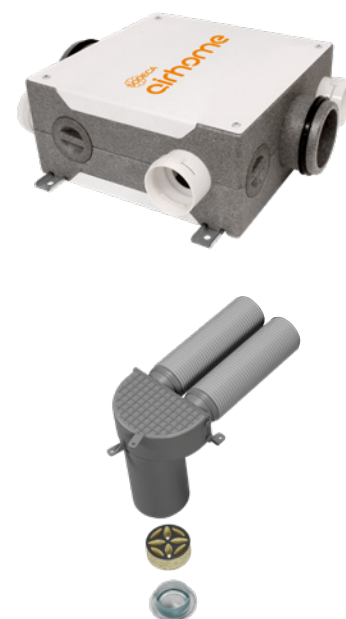

Ventilation résidentielle **INDIVIDUELLE** DOUBLE FLUX AVEC RÉCUPÉRATION DE CHALEUR



La **ventilation à double flux avec récupération de chaleur permet de renouveler l'air intérieur** en extrayant l'air vicié et chargé d'énergie des zones humides. L'air extérieur est acheminé par les zones sèches. Cet air est traité à l'intérieur de l'unité de récupération de chaleur, où l'énergie de l'air extrait

est utilisée et filtrée pour assurer une meilleure qualité de l'air. Ce processus et le renouvellement accru de l'air à l'intérieur des maisons garantissent des espaces sans polluants, microbes, virus et allergènes.



Les solutions AIRHOME récupèrent l'énergie existante dans les maisons pour réduire l'empreinte carbone

Avantages



Contrôler le flux d'air par zones et avec un faible niveau de bruit



Assurer une qualité d'air optimale grâce à son système de filtration



Éviter les pertes d'énergie.
Économie d'énergie

Ventilation résidentielle **INDIVIDUELLE**
DOUBLE FLUX AVEC RÉCUPÉRATION DE CHALEUR



VENTILATION
MÉCANIQUE
CONTRÔLÉE



ÉCHANGEUR
À PLAQUES À
CONTRE-COURANT



HAUTE **EFFICACITÉ**
ET BASSE
CONSOMMATION



ISOLATION
THERMIQUE
ET **PHONIQUE**



MOTEURS
EC TECHNOLOGY



BY-PASS
INCLUS



Faible niveau sonore

Très silencieux
seulement 26 dB(A)

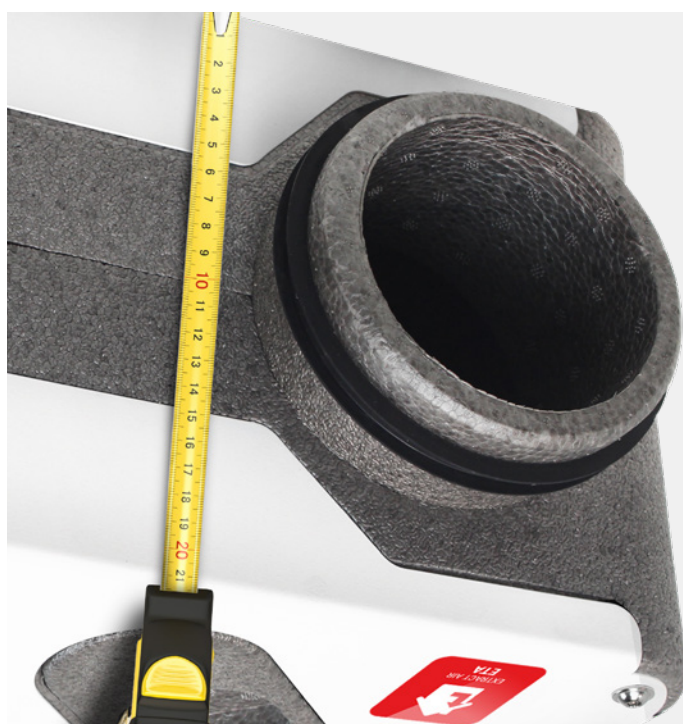

Conception compacte, profil bas

210 mm de haut (Airhome 150)

Ventilation résidentielle **INDIVIDUELLE**
DOUBLE FLUX AVEC RÉCUPÉRATION DE CHALEUR

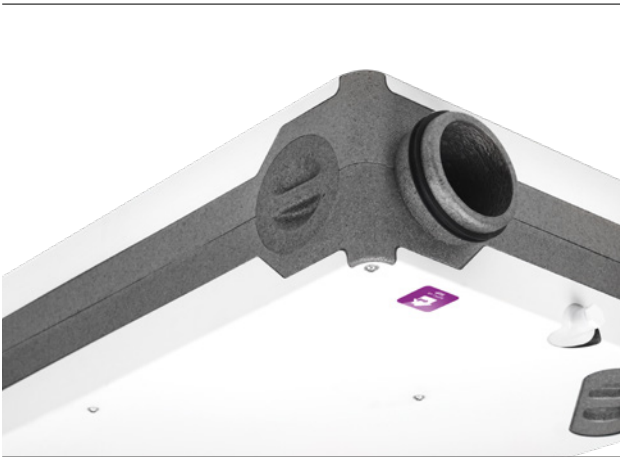

Bouches interchangeables
selon la position de l'équipement



Installation facile
faux-plafond ou mur



Filtres à efficacité élevée
F7 amovibles



Évacuation de condensats
pour échangeur enthalpique ou sensible

Ventilation résidentielle **INDIVIDUELLE**
DOUBLE FLUX AVEC RÉCUPÉRATION DE CHALEUR



Contrôle de la ventilation

Smarthome-Aidoo Pro

Il utilise les communications MODBUS, ce qui permet de gérer l'équipement à distance et de manière intuitive. Connexion fluide et fiable entre le système de contrôle et l'équipement, permettant la surveillance et le réglage depuis n'importe où via une appli. Solution moderne et facile à utiliser pour contrôler le fonctionnement des systèmes de ventilation dans les environnements commerciaux et résidentiels.

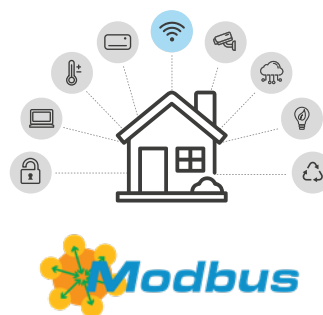

Contrôle à distance et capteurs IAQ
 (T, RH, CO₂, TCOV) inclus

Compatible avec
Modbus RTU

Ventilation résidentielle **INDIVIDUELLE**
DOUBLE FLUX AVEC RÉCUPÉRATION DE CHALEUR

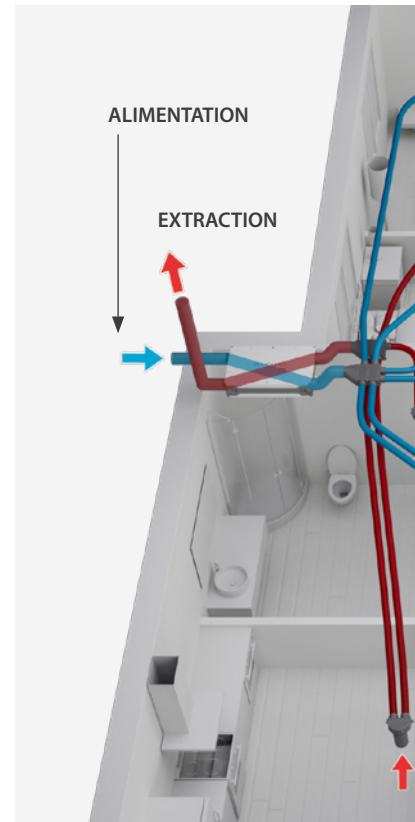
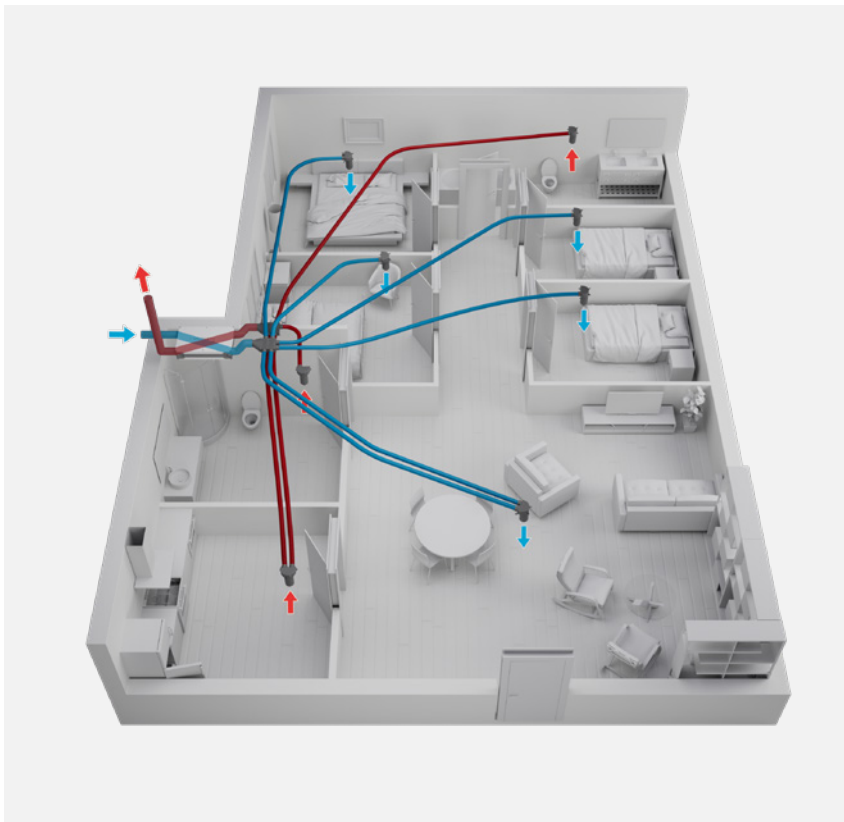

Plaques à contre-courant

85-90 % d'efficacité thermique. Pas de fuites entre les circuits d'air.

SOLUTIONS SODECA

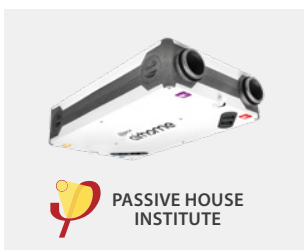

AIRHOME-150



AIRHOME-200/300



AIRHOME-350/V



UNIREC

Ventilation résidentielle **INDIVIDUELLE**
DOUBLE FLUX AVEC RÉCUPÉRATION DE CHALEUR

2H/1B



2 CHAMBRES



**1 SALLE
DE BAIN**

Ce type de logement comporte trois pièces sèches (salon et deux chambres) et deux pièces humides (salle de bain et cuisine) **selon le CTE et doit être ventilé avec un débit minimum de 86,4 m³/h.**

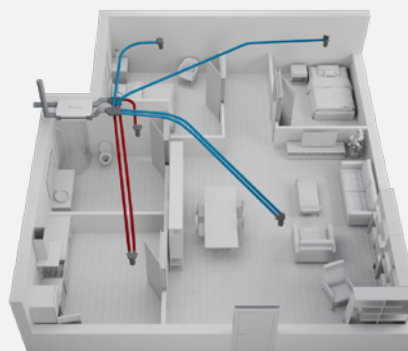

SODECA recommande les débits suivants :

■ EXTRACTION

Cuisine : 60 m³/h
 Salle de bain : 30 m³/h

■ ALIMENTATION

Chambre principale : 30 m³/h
 Chambre : 15 m³/h
 Salon : 45 m³/h

COMPOSANTS :

CODE ARTICLE	NOM PRODUIT	QUANTITÉ
--------------	-------------	----------

1353781	AIRHOME-150	1
---------	--------------------	---

CODE ARTICLE	NOM PRODUIT	QUANTITÉ
--------------	-------------	----------

1501058	KIT-AIRHOME-2H/1B	1
---------	--------------------------	---

Contient :

AIRHOME-150	1
BE-AC-125	2
BI-AC-125	3
VMC-CLP 125 + 4X75	2
VMC-PL 2X75	5
VMC-EXT DN125	5
VMC-RC 125	5
VMC-CSR 75 50M	1
VMC-JG 75 50U	1

KIT-AIRHOME-2H/1B



Ventilation résidentielle **INDIVIDUELLE**
DOUBLE FLUX AVEC RÉCUPÉRATION DE CHALEUR
KIT AIRHOME

3H/2B



3 CHAMBRES



2 SALLES DE BAIN

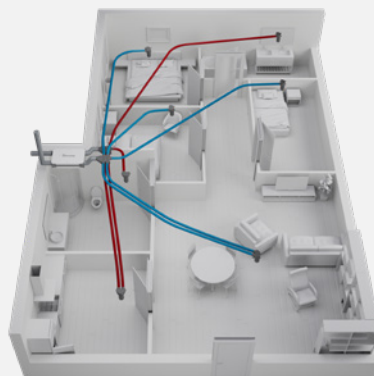

Ce type de logement comporte quatre pièces sèches (salon et trois chambres) et trois pièces humides (deux salles de bain et cuisine) **selon le CTE et doit être ventilé avec un débit minimum de 118,8 m³/h.**



SODECA recommande les débits suivants :

■ EXTRACTION

- Cuisine : 60 m³/h
- Salle de bain : 30 m³/h
- Salle de bain : 30 m³/h

■ ALIMENTATION

- Chambre principale : 30 m³/h
- Chambre : 15 m³/h
- Chambre : 15 m³/h
- Salon : 60 m³/h

COMPOSANTS :

CODE ARTICLE	NOM PRODUIT	QUANTITÉ
1353781	AIRHOME-150	1

CODE ARTICLE	NOM PRODUIT	QUANTITÉ
1501059	KIT-AIRHOME-3H/2B	1

Contient :

AIRHOME-150	1
BE-AC-125	3
BI-AC-125	4
VMC-CLP 125 + 4X75	2
VMC-ME 2X75	1
VMC-PL 2X75	7
VMC-EXT DN125	7
VMC-RC 125	7
VMC-CSR 75 50M	2
VMC-JG 75 50U	1

KIT-AIRHOME-3H/2B



Ventilation résidentielle **INDIVIDUELLE**
DOUBLE FLUX AVEC RÉCUPÉRATION DE CHALEUR
KIT AIRHOME

4H/2B



4 CHAMBRES



**2 SALLES
DE BAIN**

Ce type de logement comporte cinq pièces sèches (salon et quatre chambres) et trois pièces humides (deux salles de bain et cuisine) **selon le CTE et doit être ventilé avec un débit minimum de 118,8 m³/h.**

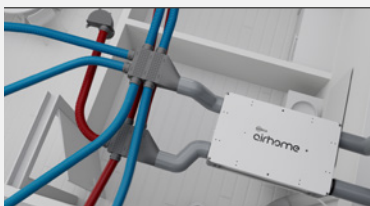
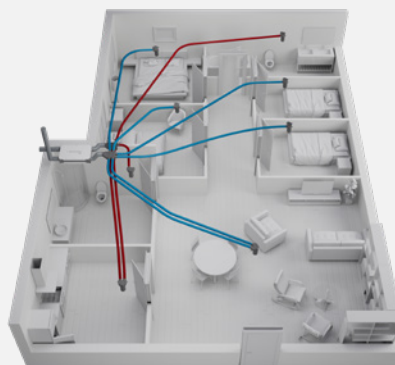

SODECA recommande les débits suivants :

■ EXTRACTION

Cuisine : 60 m³/h
 Salle de bain : 30 m³/h
 Salle de bain : 30 m³/h

■ ALIMENTATION

Chambre principale : 30 m³/h
 Chambre : 15 m³/h
 Chambre : 15 m³/h
 Chambre : 15 m³/h
 Salon : 45 m³/h

COMPOSANTS :

CODE ARTICLE	NOM PRODUIT	QUANTITÉ
1353781	AIRHOME-150	1

CODE ARTICLE	NOM PRODUIT	QUANTITÉ
1501060	KIT-AIRHOME-4H/2B	1

Contient :

AIRHOME-150	1
BE-AC-125	3
BI-AC-125	5
VMC-CLP 125 + 4X75	2
VMC-ME 2X75	1
VMC-PL 2X75	8
VMC-EXT DN125	8
VMC-RC 125	8
VMC-CSR 75 50M	3
VMC-JG 75 50U	1

KIT-AIRHOME-4H/2B



ACCESSOIRES

Accessoires pour la ventilation des logements
KIT AIRHOME

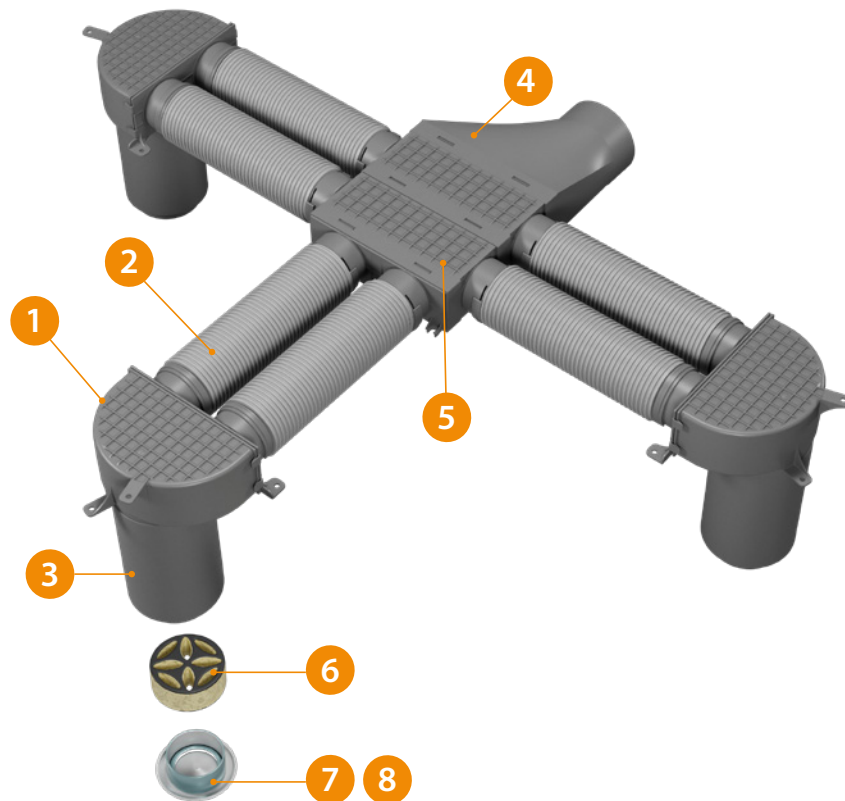





LE KIT COMPREND :



CODE ARTICLE	1505609	1505618	1505612	1505607	1505606	1505613	1023946	1023950
NOM PRODUIT	VMC-PL 2X75	VMC-CSR 75 50M	VMC-EXT DN125	VMC-CLP 125 + 4X75	VMC-ME 2X75	VMC-RC 125	BE-AC 125	BI-AC 125

Le code 1505617 VMC-JG 75 50U n'est pas indiqué mais il est inclus dans le kit.

ACCESSOIRESAccessoires pour la ventilation des logements
KIT AIRHOME

	CODE ARTICLE	NOM PRODUIT		CODE ARTICLE	NOM PRODUIT
	1023946	BE-AC-125		1353044 1353046	VMC-ADR 125 VMC-ADR 160
	1023950	BI-AC-125		1352997 1352999	VMC-ADK 125 VMC-ADK 160
	1505613	VMC-RC 125		1353008 1353010	VMC-ADL 125 VMC-ADL 160
	1505609	VMC-PL 2X75		1353040 1353042	VMC-AN 125 VMC-AN 160
	1505612	VMC-EXT DN125		1505616	VMC-R 75
	1505618 1505619	VMC-CSR 75 50M VMC-CSR 75 25M		1505617	VMC-JG 75 50U
	1505606	VMC-ME 2X75		1505620	VMC-CUTTER
	1505607 1505608	VMC-CLP 125 + 4X75 VMC-CLP 160 + 4X75		1505621	VMC-PLNC
	1505610 1505611	VMC-CCP 125 + 8X75 VMC-CCP 160 + 8X75		1505622	VMC-TPN 75
	1505614 1505615	VMC-BL 125 10M VMC-BL 160 10M		1505623	VMC-MGT 75

VENTILATION RÉSIDENTIELLE COLLECTIVE

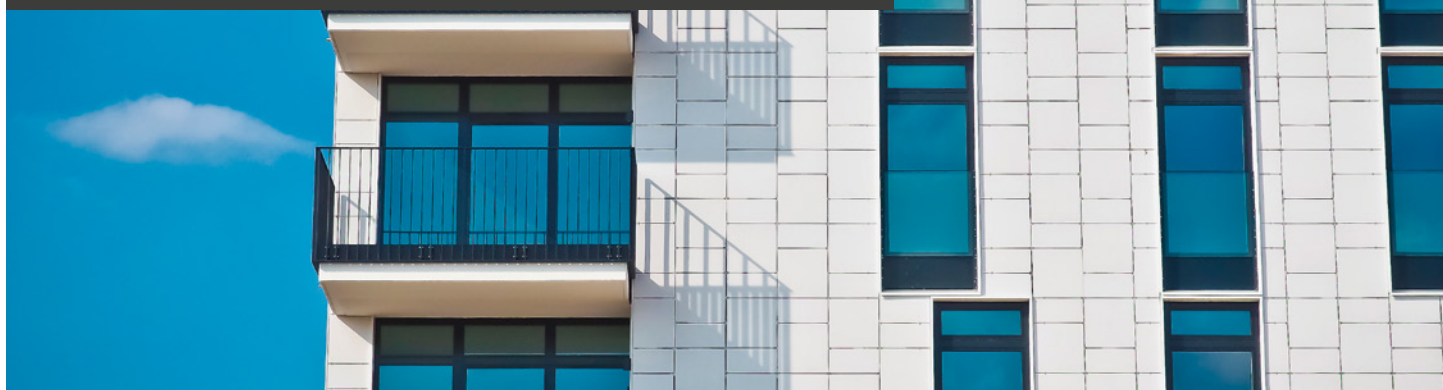

SYSTÈME À **SIMPLE FLUX**



SVE/PLUS/EW

CONTRÔLE DE LA **PRESSION CONSTANTE**



CRF/EW/CPC

SYSTÈME À **DOUBLE FLUX AVEC RÉCUPÉRATION DE CHALEUR**

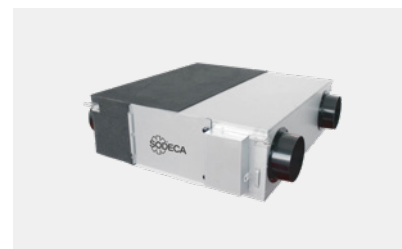

REB



CRF/EW



RECUP/EC BS



CTD



RECUP/EC H

Ventilation résidentielle **COLLECTIVE** **SIMPLE FLUX**

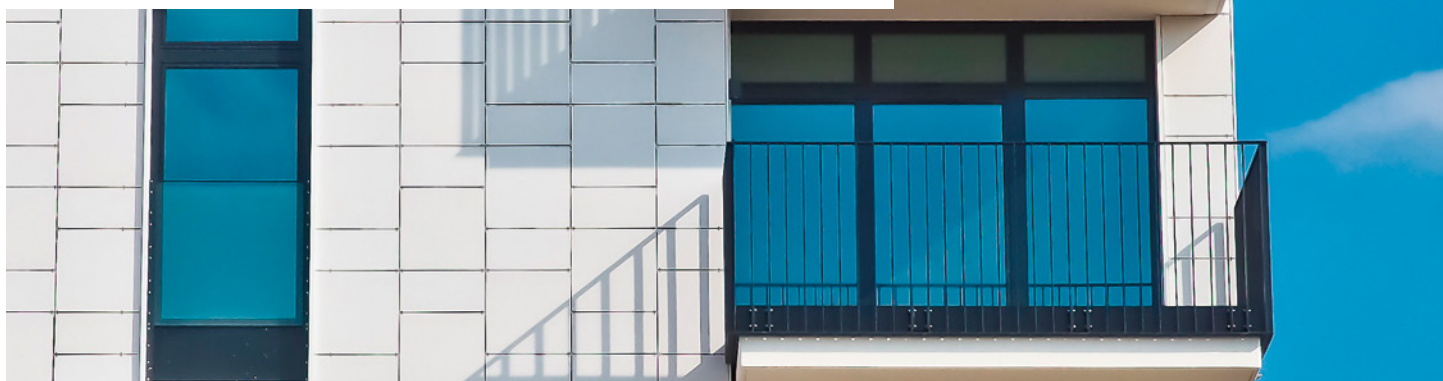

Le système de ventilation collective résidentielle à simple flux est une solution efficace pour renouveler l'air dans les immeubles collectifs. Il extrait l'air vicié des pièces humides telles que les cuisines et les salles

de bains par des conduits vers l'extérieur, tout en introduisant de l'air frais dans les pièces sèches telles que les chambres et les salons/salles à manger par des entrées d'air.



Installation et entretien simplifiés

Avantages



Amélioration du confort grâce à l'extraction de l'air vicié



Renouvellement simple de l'air



Entretien facile

Ventilation résidentielle **COLLECTIVE**
SIMPLE FLUX

Système combinant un apport d'air naturel dans les zones sèches et un système d'extraction par des conduites dans les zones humides.

Le débit peut être réglé à l'aide de bouches réglables. Son principal avantage est sa **simplicité** : **plus besoin d'un double système de conduits**.

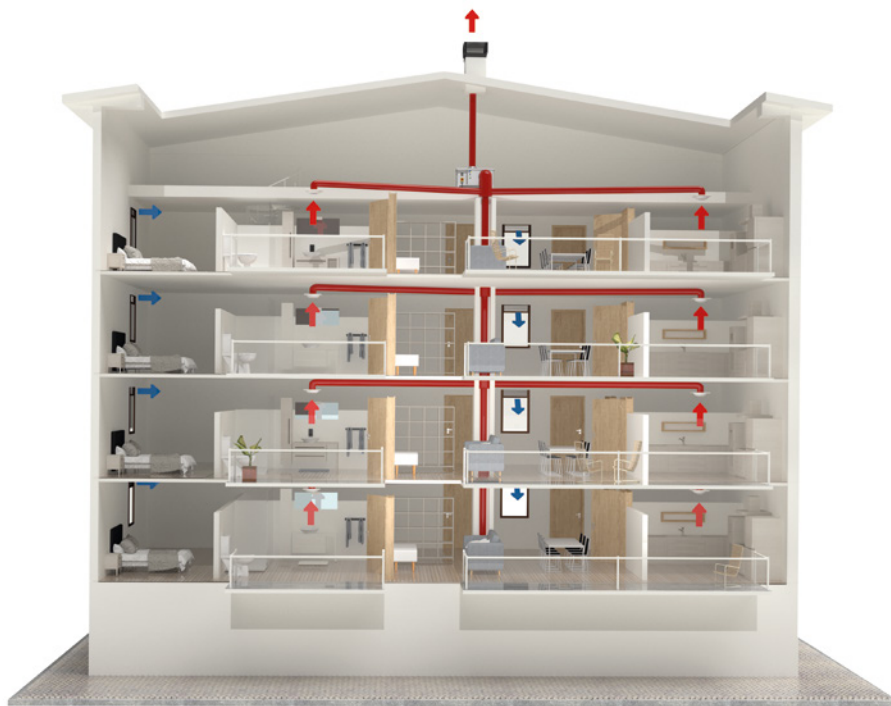

SOLUTIONS SODECA



SVE/PLUS/EW



CRF/EW



CTD

Ventilation résidentielle **COLLECTIVE** SIMPLE FLUX AVEC CONTRÔLE DE PRESSION CONSTANT



Le système CPC permet au ventilateur de fonctionner automatiquement grâce à une sonde de pression incorporée et à l'électronique de contrôle, de manière à adapter la vitesse de l'unité de ventilation aux besoins de l'installation. De cette façon, il est possible de garantir une pression constante dans le système de conduites, quel que soit le nombre de logements et la quantité de bouches d'extraction, en adaptant le débit

d'air aux besoins de chaque logement. Associé à nos ventilateurs EC TECHNOLOGY, ce système de contrôle constitue la meilleure solution et assure un gain énergétique bien supérieur à ce que peut offrir toute autre installation ou appareil. En outre, il maintient un équilibre parfait entre les besoins d'aération de chaque logement, avec une consommation électrique minimale et un faible niveau sonore.



Ventilation mécanique à simple flux, idéale pour les installations collectives

Avantages



Garantit une bonne qualité de l'air



70 % d'économie d'énergie, grâce à l'EC TECHNOLOGY et au contrôle de la vitesse



Garantit une pression constante dans le système de conduites

Ventilation résidentielle **COLLECTIVE**
SIMPLE FLUX AVEC CONTRÔLE DE PRESSION CONSTANT



Les ventilateurs de SODECA avec CPC ont été spécialement conçus pour les systèmes de ventilation mécanique contrôlée dans les bâtiments collectifs ou multifamiliaux.



↑ EXTRACTION

Pour l'extraction, on peut utiliser les modèles suivants, compte tenu que le modèle CJV/EW/T compte en outre une certification F-400 pour travailler à 400 °C / 2 h et qu'il est capable d'évacuer les fumées en cas d'incendie dans le logement. SVE/PLUS/EW/CPC - CJBD/EC/CPC - CJV/EW - CRF/EW/CPC.

SOLUTIONS SODECA



CRF/EW/CPC

Ventilation résidentielle **COLLECTIVE** DOUBLE FLUX AVEC RÉCUPÉRATION DE CHALEUR



La ventilation collective résidentielle avec récupération de chaleur est une solution efficace qui permet de récupérer la chaleur de l'air extrait des zones humides et de l'utiliser pour tempérer l'air introduit dans les pièces sèches. Cela permet de réduire la consommation d'énergie et d'améliorer

la qualité de l'air intérieur, en évitant les moisissures. Il s'agit pour résumer d'une solution durable et bénéfique pour la santé et le confort des habitants. La VMC à double circuit récupère un pourcentage élevé d'énergie dans les logements à l'aide d'une unité de récupération de chaleur commune.



**Efficiente, durable et bénéfique
pour le confort des personnes,
en plus des économies d'énergie**

Avantages



Améliorer la qualité
de l'air intérieur



Économies d'énergie de jusqu'à
95 % grâce aux technologies
efficaces de SODECA



Réduit l'impact
environnemental
du logement

Ventilation résidentielle COLLECTIVE DOUBLE FLUX AVEC RÉCUPÉRATION DE CHALEUR

Les systèmes de ventilation mécanique contrôlée filtrent l'air extérieur pour retenir le pollen, les particules fines et les bactéries, tandis que l'air intérieur est extrait pour libérer le CO₂, l'humidité et les composés organiques volatils (COV).



ÉCONOMIE D'ÉNERGIE

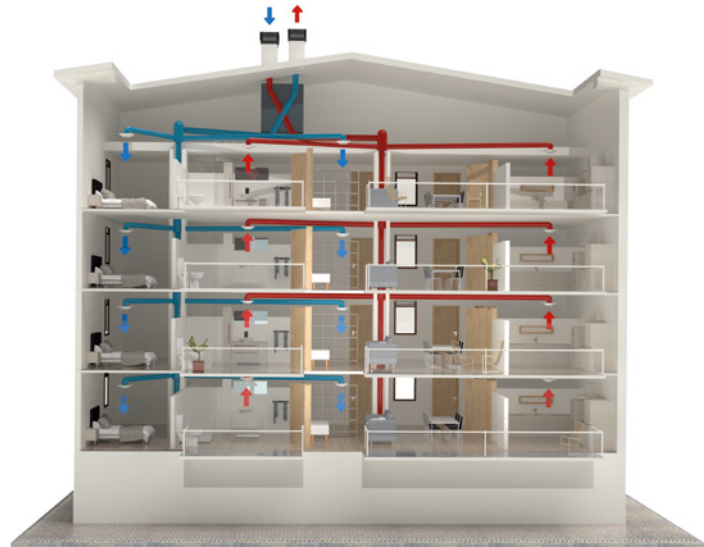

Dans le passé, les habitations souffraient d'infiltrations d'air en raison d'une mauvaise étanchéité, ce qui entraînait d'importantes pertes d'énergie. De nos jours, en revanche, les logements se caractérisent par un niveau élevé d'étanchéité à l'air, ce qui entraîne une mauvaise ventilation et augmente le risque

de condensation. Il est donc indispensable de disposer de systèmes de ventilation mécanique contrôlée (VMC). L'utilisation de ce type de technologie permet non seulement d'améliorer l'efficacité énergétique, mais aussi de contribuer à la réduction des coûts énergétiques.

Les récupérateurs de chaleur de SODECA jouent un rôle clé dans la ventilation, la filtration et la désinfection de l'air intérieur. En outre, ils permettent de récupérer une grande partie de l'énergie, ce qui se traduit par des avantages supplémentaires pour l'amélioration de l'efficacité énergétique de la maison.

SOLUTIONS SODECA



REB



RECUP/EC BS



RECUP/ECH

SOLUTIONS DE PRESSURISATION DES ESCALIERS, HALLS ET VOIES D'ÉVACUATION EN CAS D'INCENDIE



Les systèmes de contrôle de la pressurisation protègent les voies d'évacuation en cas d'incendie pour éviter l'entrée de fumées au moyen d'une surpression d'air. En cas d'ouverture des portes ou de

fuites d'air, le système réagit en augmentant le débit. L'absence de fumée dans les issues de secours est ainsi garantie en cas d'urgence.

Fonctions du système de pressurisation pour voies d'évacuation



Il est doté de tous les éléments nécessaires à son bon fonctionnement conformément à la norme EN 12101-6 (ventilateur, sonde de pression, clapet, variateur, PLC, etc.)



Permet de contrôler automatiquement le débit en cas de porte ouverte (critère de vitesse) et de maintenir une pression différentielle minimale (50 Pa) lorsque la porte est fermée selon les exigences de la norme européenne EN 12101-6.



Il est livré intégré et prêt à fonctionner (système Plug&Play).



Le système dispose d'une mise en route en mode sûr à partir du signal d'alarme incendie et d'un mode de fonctionnement sûr pour que les portes s'ouvrent en cas de surpression excessive.



Le tableau de contrôle est équipé de voyants indicateurs d'état et d'un sélecteur de mise en route automatique ou manuelle du système.



Équipé d'une connexion au système de gestion du bâtiment (BMS - Building Management System ou SCADA) et connexion à distance de l'état de tous les équipements selon modèle. Il peut en outre intégrer un tableau de communication à distance pour les pompiers ou d'autres utilisateurs.



La prise d'air peut être réglée au moyen du clapet à ouverture motorisée et du détecteur de fumée.

Aspiration
d'air de l'extérieur

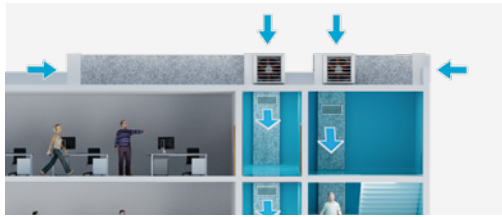

Échappement
d'air de
pressurisation

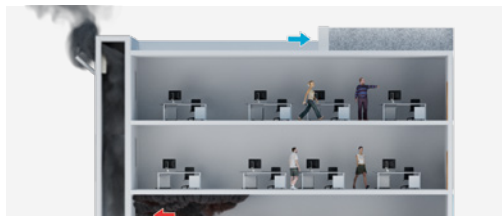

Pressurisation
des halls.
Pressurisation
simultanée de
tous les halls

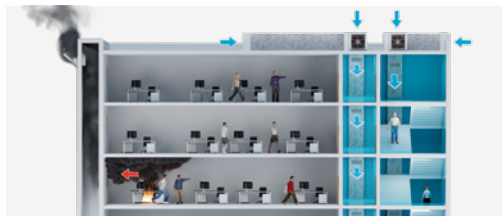

Pressurisation
des halls.
Pressurisation
individuelle
des halls

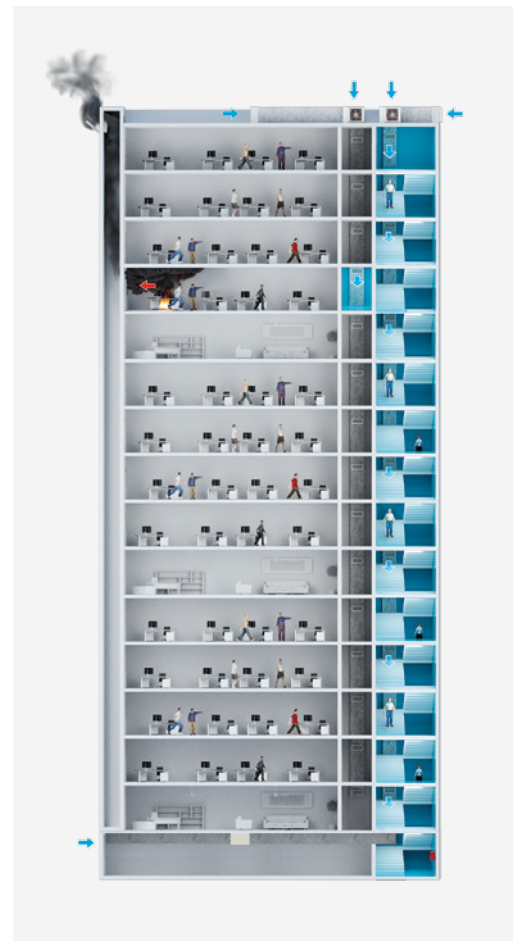
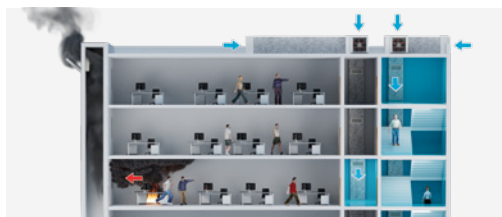

Bâtiments de **grande hauteur**

SOLUTIONS SODECA

Full range



HATCH PDS



KIT BOXPDS
KIT BOXPDS SMART



KIT BOXSMART
KIT BOXSMART II



KIT BOXSMART FLAP



KIT BOXPRES PLUS
KIT BOXPRES PLUS II



KIT SURPRESSION



PDS LOBBY CONTROL



KIT BOXSMART EC



PRESSKIT

Advanced

Basic

SOLUTIONS DE VENTILATION POUR PARKINGS



Il est essentiel que le système de ventilation des parkings soit **fiable au fil des ans pour assurer la sécurité des utilisateurs**. Dans les parkings, la ventilation peut être naturelle ou forcée. Dans ce dernier cas, **il faut installer des ventilateurs pour**

générer un mouvement d'air adéquat et pouvoir maintenir les conditions de sécurité et de confort requises dans une situation normale ou également en cas d'incendie.

Fonctions de ventilation pour parkings



Le système est équipé de tous les éléments nécessaires à son bon fonctionnement, conformément aux normes CTE DB SI et DB HS, et à la norme UNE 100166 en fonction de chaque application.

Le système de ventilation des parkings a une triple fonction :



Gérer la fumée en cas d'incendie, à la fois pour faciliter l'évacuation des occupants et pour faciliter l'intervention des services d'extinction.



Maîtriser la **concentration de gaz polluants** émis par les véhicules.



Garder le contrôle de la **concentration de gaz explosifs** générée par une éventuelle fuite de carburant provenant des véhicules.

Les trois fonctions sont intégrées dans un seul système capable de fournir un débit adapté aux besoins à tout moment afin d'optimiser la consommation d'énergie du système.

Ventilation mécanique
au moyen de réseaux de conduits

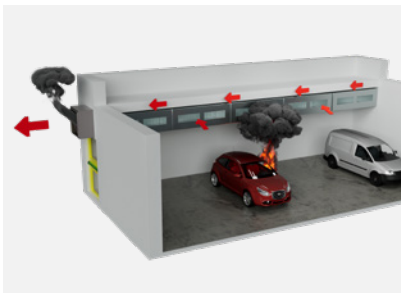

Ventilation mécanique
assistée par la ventilation
par impulsion

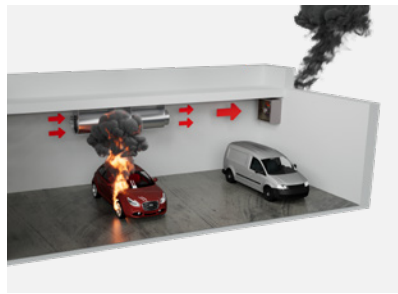

Ventilation naturelle
assistée par la ventilation
par impulsion

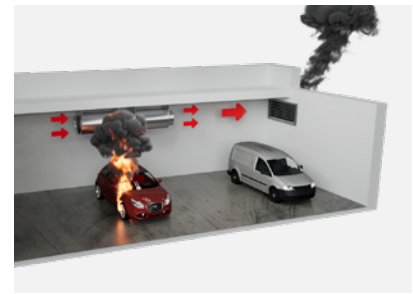

SOLUTIONS SODECA



INMERSO

Installation
du ventilateur
intégré à la
zone à risque
d'incendie

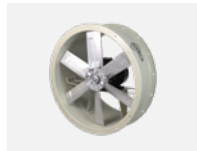

THT



CJTHT/PLUS



CJTHT/ATEX



THT/HATCH



CBJDT



CBJDT



TCR



THT/WALL-F



CJS



CJMD



EXTÉRIEUR

Installation
du ventilateur
extérieur sur la
zone à risque
d'incendie



TCR/R



CJTCR/R



TCMP



CJMP



CJTX-C



CJSX



CJSRX



CJLINE



JET FAN

Installation du
jet fan dans la
zone à risque
d'incendie



THT/IMP-O



THT/IMP-L



CI

AUTRES SOLUTIONS

Extracteurs en ligne pour conduits



SV

Extracteurs en ligne pour conduits, à faible niveau sonore, montés dans une enveloppe acoustique



SV/FILTER

Extracteurs en ligne pour conduits, à faible niveau sonore avec différentes étapes de filtration



TIRACANO

Extracteurs pour l'extraction de la fumée dans les cheminées



EDD

Extracteurs domestiques, esthétique et conception moderne

Extracteurs de toiture



CTD

Extracteurs centrifuges de toiture, pour la ventilation des logements



RCH

Extracteur et boisseau de cheminée pour l'extraction hybride dans les logements collectifs



NEOLINEO

Extracteurs en ligne pour conduits à corps amovible et taille réduite, avec roulements à billes longue durée

Extracteurs de salle de bain



EDMF

Extracteurs de salle de bain extra plats, esthétique et conception moderne



EDQUIET/S

Extracteurs domestiques à très faible niveau sonore et faible consommation



CL/PLUS/EC

Extracteurs en ligne pour conduites rectangulaires, avec enveloppe acoustique isolante de 40 mm pour réduire le bruit, et moteur EC Technology

CALCUL DE LA SURPRESSION DANS LES CAGES D'ESCALIERS



Facilitez-vous la vie avec QuickFan !

**QUICKFAN, LE LOGICIEL QUI PERMET DE
CALCULER ET D'ÉLABORER DES PROJETS
DE VENTILATION**

—
OUTIL POUR LE GÉNIE
ET LES SERVICES TECHNIQUES

Disponible sur :



QUICKFAN

SODECA  SELECTOR

**Sélectionner le produit le plus approprié
pour votre installation de ventilation
est désormais plus simple que jamais**

Grâce au module de projets pour QuickFan et en téléchargeant les designs sous CAD 3D ou REVIT, vous concevrez des projets de ventilation, vous effectuerez les calculs et vous obtiendrez des rapports techniques complets en quelques minutes.



Recherche
simple



Personnalisez
les rapports
techniques



Toujours
actualisés



Des rapports
techniques
en quelques
minutes



SODECA



HEADQUARTER

Sodeca, S.L.U.
Pol. Ind. La Barricona
Carrer del Metall, 2
E-17500 Ripoll
Girona, SPAIN
Tel. +34 93 852 91 11
General sales:
comercial@sodeca.com
Export sales:
ventilation@sodeca.com

PRODUCTION PLANT

Sodeca, S.L.U.
Ctra. de Berga, km 0,7
E-08580 Sant Quirze de Besora
Barcelona, SPAIN
Tel. +34 93 852 91 11
General sales:
comercial@sodeca.com
Export sales:
ventilation@sodeca.com

RED COMERCIAL ESPAÑA

Barcelona
Sr. Jesús Cuadras
Pol. Ind. La Barricona
Carrer del Metall, 2
E-17500 Ripoll
Girona, SPAIN
Tel. +34 93 852 91 11
Móvil: 639 077 346
jcuadras@sodeca.com
Provincias: Barcelona,
Tarragona, Lleida y Girona

Baleares

Sr. Miquel Àngel Morán
Móvil: 682 912 100
baleares@sodeca.com
Provincias: Baleares

Bilbao

Pitalven S.L.
Sr. Jon Garin
Pza. Jaro de Arana, 3 4º
48012 Bilbao
Tel. 94 421 42 23
Móvil: 615 749 646
jgarin@sodeca.com
Provincias: Vizcaya,
Guipúzcoa, Álava, Santander,
Navarra y Rioja

Canarias

Srta. Ana Terrones
Móvil: 676 340 543
canarias@sodeca.com
Provincias: Islas Canarias

A Coruña

Sr. Ricard Fernández
Rua a Granxa, 2B (Lorbe)
15177 Oleiros
Tel. 98 162 81 96
Móvil: 615 145 104
rfernandez@sodeca.com
Provincias: A Coruña, Lugo,
Ourense y Pontevedra

Gijón

Sr. Iván Herrera
Móvil: 689 804 734
asturias@sodeca.com
Provincias: Asturias y León

Madrid

Sr. José María de Bernardo
Pol.Ind. Miralcampo
Calle Aluminio, 12
19200 Azuqueca de Henares
Tel. 91 366 70 45
91 366 60 45
Móvil: 670 744 420
sodecacentro@sodeca.com
Provincias: Madrid, Toledo,
Ciudad Real, Guadalajara,
Segovia, Ávila y Cuenca

Murcia

Sr. Francisco José Hurtado
Apartado de Correos 6103
30080 Murcia
Móvil: 675 767 025
hurtado@sodeca.com
Provincias: Murcia, Almería,
Granada y Jaén

Sevilla

Sr. Manuel Zambrano
Pol.Ind. Los Llanos
Calle Extremadura, 169 F
41909 Salteras
Sevilla
Móvil: 606 663 814
mzambrano@sodeca.com
sevilla@sodeca.com
Provincias: Sevilla, Huelva,
Cádiz, Córdoba, Málaga,
Cáceres y Badajoz

Valencia

Tacifer S.L.
Sr. Javier Talens
Timoneda, 8, 1º
46008 Valencia
Tel. 96 384 14 80
Móvil: 670 696 289
javiertalens@sodeca.com
csebastian@sodeca.com
Provincias: Valencia, Castellón,
Alicante y Albacete

Valladolid

Sr. Xavier Formentí
Móvil: 679 559 099
sodecacastilla@sodeca.com
Provincias: Salamanca,
Valladolid, Palencia, Burgos y
Zamora

Zaragoza

Hernández Silbe S.L.
Srta. Silvia Hernández
Alfonso I, casa 15
50410 Cuarte de Huerva
Zaragoza
Móvil: 630 263 224
sodecaragon@sodeca.com
Provincias: Huesca, Zaragoza,
Teruel y Soria



EUROPE

FINLAND

Sodeca Finland, Oy
HUITTINEN
Sales and Warehouse
Mr. Kai Yli-Sipilä
Metsälinnankatu 26
FI-32700 Huittinen
Tel. + 358 400 320 125
orders.finland@sodeca.com

FINLAND

Sodeca Finland, Oy
VANTAA
Sales and Warehouse
Ainontie 12
FI-01630 Vantaa

Smoke Extraction

Mr. Antti Kontkanen
Tel. +358 400 237 434
akontkanen@sodeca.com
Mrs. Kaisa Partanen
Tel. +358 451 308 038
kpartanen@sodeca.com

Industrial Applications

Mr. Jarno Pikkumäki
Tel. +358 407 723 472
jpikkumaki@sodeca.com

ITALIA

Sodeca Italia
Viale del Lavoro, 28
37036 San Martino B.A.
(VR), ITALY
Tel. +39 045 87 80 140
vendite@sodeca.com

NORWAY

Sodeca Norge AS
Per Krohgs vei 4C
1065 Oslo
NORWAY
Tel. +47 23 28 80 90
post@sodeca.no

PORTUGAL

Sodeca Portugal, Unip. Lda.
PORTO
Rua Veloso Salgado 1120/1138
4450-801 Leça de Palmeira
Tel. +351 229 991 100
geral@sodeca.pt

LISBOA

Pq. Emp. da Granja Pav. 29
2625-607 Vialonga
Tel. +351 219 748 491
geral@sodeca.pt

ALGARVE

Rua da Alegria, 33
8200-569 Ferreiras
Tel. +351 289 092 586
geral@sodeca.pt

UNITED KINGDOM

Sodeca Fans UK, Ltd.
Mr. Mark Newcombe
Tamworth Enterprise Centre
Philip Dix House, Corporation
Street, Tamworth, B79 7DN
UNITED KINGDOM
Tel. +44 (0) 1827 216 109
sales@sodeca.co.uk

AMERICA

CHILE

Sodeca Ventiladores, SpA.
Sra. Sofia Ormazábal
Santa Bernardita 12.005
(Esquina con Puerta Sur)
Bodegas b24 a b26,
San Bernardo, SANTIAGO, CHILE
Tel. +56 22 840 5582
ventas.chile@sodeca.com

COLOMBIA

Sodeca Latam, S.A.S.
Sra. Luisa Stella Prieto
Calle7 No. 13 A-44
Manzana 4 Lote 1, Montana
Mosquera, Cundinamarca
Bogotá, COLOMBIA
Tel. +57 1 756 4213
ventascolombia@sodeca.co

PERU

Sodeca Perú, S.A.C.
Sr. Jose Luis Jiménez
C/ Mariscal Jose Luis de
Orbegoso 331. Urb. El pino.
15022, San Luis. Lima, PERÚ
Tel. +51 1 326 24 24
Cel. +51 994671594
comercial@sodeca.pe

SOLUTIONS DE VENTILATION DOMESTIQUE



HEADQUARTER

Sodeca, S.L.U.

Pol. Ind. La Barricona
Carrer del Metall, 2
E-17500 Ripoll
Girona, SPAIN
Tel. +34 93 852 91 11
General sales: comercial@sodeca.com
Export sales: ventilation@sodeca.com

PRODUCTION PLANT

Sodeca, S.L.U.

Ctra. de Berga, km 0,7
E-08580 Sant Quirze de Besora
Barcelona, SPAIN
Tel. +34 93 852 91 11
General sales: comercial@sodeca.com
Export sales: ventilation@sodeca.com

